

Unser Vorsprung – Ihr Vorteil

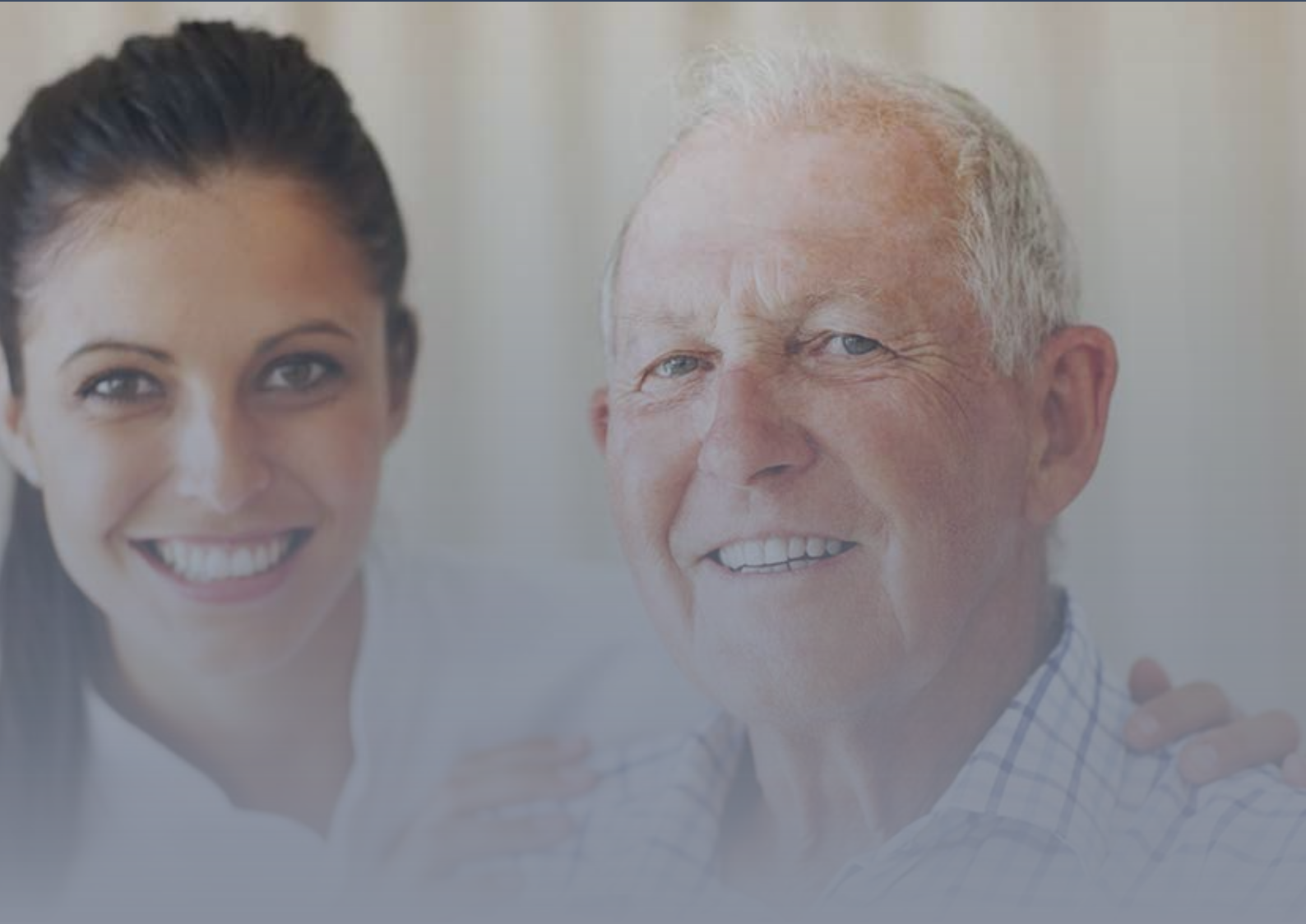

www.rcn-medizin.com

Inhalt

Warum RCN?	4
Duschhocker	6
Toilettensitzerhöhungen	10
XXXL-Duschhocker	11
Dusch- und Toilettenstühle, Modellreihe 200	12
Multifunktions-Dusch- und Toilettenstühle, Modellreihe 250	14
Reisestühle	25
XXL-Multifunktions-Dusch- und Toilettenstühle	26
XXXL-Multifunktions-Dusch- und Toilettenstühle	32
Dusch- und Transportrollstühle	34
Dusch-Toiletten- und Pflegestuhl, SCC 250 Comfort E	36
Dusch- und Transportliegen	38
Gehwagen und Combo-Walker	46
Wäsche- und Abfallsammler	53
Pflegearbeits- und Stationswagen	56
Transport- und Arbeitswagen	61
Wäschewagen, Kleider- und Wäschetransporter	62
Dokumentationswagen	64
MRSA- und Hygienewagen	66
Gel-Sitzkissen	70
Strandmobil	71
MRT-Produkte	72
Paravents	75
Ruhe- und Pflegestuhl	75
Liftstuhl LS 2000	76
Technische Daten	78

Warum RCN?

Ob multifunktionale Dusch- und Toilettenstühle, Gehwagen, Rollstühle, Duschhocker, XXXL-Stühle, Dusch- und Transportliegen, Wäsche- und Sammel-systeme oder Stationswagen – RCN bietet eine breite Produktpalette für Ihren Pflegealltag.

RCN Produkte bestehen aus Modulen, die aus einem besonders stabilen Spezialkunststoff gefertigt sind. Unsere XXXL-Modelle sind auf Wunsch bis 400 kg belastbar.

Durch das vielfältige Angebot an Ausstattungsoptionen, Polstermaterialien und Farben können Sie Ihr Produkt ganz nach Ihren Bedürfnissen zusammenstellen.

Funktionalität und Qualität finden Sie bei jedem unserer Produkte. Langlebigkeit, einfache Reinigung, hohe Belastbarkeit und ein geringes Eigengewicht sind nur ein paar herausragende Eigenschaften der RCN Produkte. Sie bieten Ihnen noch viel mehr ... Gehen Sie auf Nummer sicher und entscheiden Sie sich für ein Qualitätsprodukt „Made in Germany“ von RCN.

- absolut nicht rostend
- individuell kombinierbar
- wirtschaftliche Sonderanfertigungen
- 3 Jahre Garantie
- 5 Jahre Garantie auf den RCN Spezial-kunststoff-Rahmen

Unser Vertriebsteam informiert Sie gerne auch vor Ort und erarbeitet darüber hinaus für Sie individuelle Lösungen. Zum besseren Kennenlernen unserer Produkte bieten wir Ihnen unseren kostenlosen Bemusterungsservice an.



Mit weniger sollten Sie sich nicht zufriedengeben!

Weil Erfahrung und Qualität zählen!



RCN Produkte sind:

- praxisorientiert und -erprobt
- besonders wartungsfreundlich konstruiert
- als wirtschaftliche Sonderanfertigungen lieferbar
- langlebig und TÜV-geprüft

Wir bieten:

- kurze Lieferzeiten
- individuelle Lösungen
- einen hervorragenden Kundenservice
- ein optimales Kosten-Nutzen-Verhältnis

Die professionellen Hocker für die Dusche

Welchen Anforderungen sollte ein Duschhocker genügen?

Sicher, komfortabel, leicht, hygienisch und absolut nicht rostend sollte er sein. Bei all unseren Duschhockern haben wir genau diese Anforderungen umgesetzt und optimiert, denn wir sind ganz nah an der Praxis und unterstützen Sie bei Ihrer täglichen Arbeit mit den besten Hilfsmitteln.

- hoch stabil
- leicht zu reinigen
- Spezialfüße für maximale Rutschsicherheit
- UV- und desinfektionsmittelbeständig
- RCN Spezialkunststoff-Rahmen
- 3 Jahre Garantie
- 5 Jahre Garantie auf den RCN Spezialkunststoff-Rahmen

DH 49

Unser Klassiker unter den Duschhockern – praktisch und preiswert. Trotz geringem Eigengewicht ist er außerordentlich stabil und belastbar bis 200 kg.

Sein ergonomisch geformter Sitz ist sehr komfortabel, und die zentrale Pflegeöffnung ermöglicht das komfortable Reinigen der Intimzonen.

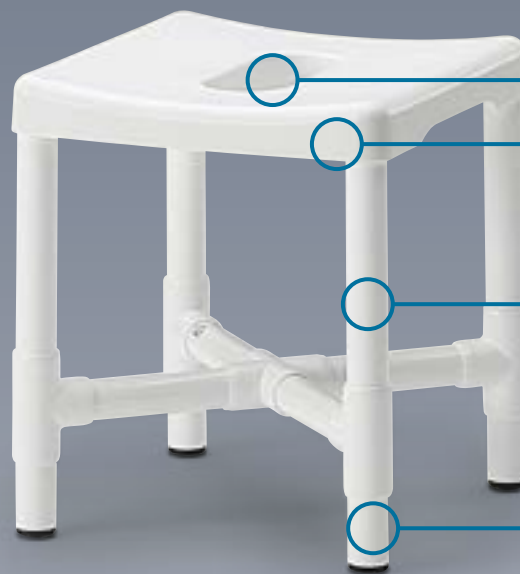

zentrale Pflegeöffnung

ergonomische Sitzfläche

äußerst stabiler RCN Spezialkunststoff-Rahmen, belastbar bis 200 kg

vier Spezialfüße für maximale Rutschsicherheit

Praktische Ausstattungsoptionen:



A
Armlehnen



RL
Rückenlehne,
Polster in 4
Farben erhältlich



PRS
Polsterrücken,
in Blau erhältlich



HV
Höhenverstellung,
6-fach



DLR
Ø75 mm Kunst-
stoff-Edelstahl-
Doppelradrollen,
mit Feststeller



PA
Polsterauflage,
in 4 Farben
erhältlich

DH 49 A PA belastbar bis 150 kg



DH 49 HV

belastbar bis 150 kg



Der DH 49 und seine Varianten

DH 49 A



DH 49 A RL



DH 49 A RL PA



DH 49 PRS



DH 49 A PRS



DH 49 PRS PA



Alle Modelle auf dieser Seite sind bis 150kg belastbar und garantiert nicht rostend! Die Sitzhöhe kann auf Wunsch ohne Mehrpreis angepasst werden. Unsere Farbauswahl sehen Sie auf den Seiten 78 und 79.

DH 49 DLR

Die mobile Variante mit Sicherheitsrahmen



DH 49 DLR PA

DH 49 R, der ideale Reise-Duschhocker mit komfortablem Sitz, zentraler Pflegeöffnung und rutschsicheren Spezialfüßen, ist ohne Werkzeug schnell zerlegt und eingepackt. Optional auch mit Polsterauflage PA erhältlich. Der Hocker wiegt 3,8kg und ist belastbar bis 150kg. Tasche: 43x43x19cm

DH 49 R



DH 49 R PA



Duschhocker, die keine Wünsche offen lassen

Unsere Duschhocker-Modellreihe mit noch mehr Sitzkomfort! Die Basis bildet das Grundmodell DH 80 mit Armlehnen, der DH 90 hat zusätzlich eine Rückenlehne und der DH 100 hat zusätzlich Ø75 mm Kunststoff-Edelstahl-Doppelradrollen.

Viele weitere Optionen ermöglichen Ihnen, die Hocker ganz nach Ihren persönlichen Bedürfnissen zusammenzustellen.

Wie bei RCN üblich, sind auch diese Produkte aus einem hoch stabilen RCN Spezialkunststoff-Rahmen (5 Jahre Garantie) mit einer Belastbarkeit von 150 kg gefertigt.

serienmäßig mit Arm-
lehnen

PP Polstersitz mit Pflegeöffnung aus PUR-Schaum, optional, abnehmbar, in 4 Farben erhältlich, siehe Seite 78



PPE Einleger für Polstersitz PP, optional

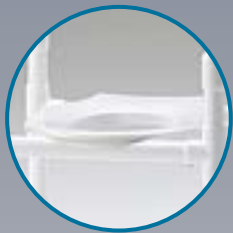

ergonomisch geformte Vollkunststoffbrille, hochklapp- und abnehmbar



TK Toilettentopf mit Skalierung, optional
Achtung: Standardmäßig besitzen die Duschhocker keine Toiletteneimerhalterung.

bei DH 90 mit Rückenlehne,
bei DH 80 ohne



bei DH 100 mit Ø75 mm Kunststoff-Edelstahl-Doppelradrollen mit Feststeller, optional



HV Höhenverstellung,
6-fach, optional



Spezialfüße für maximale Rutschsicherheit

Varianten des DH 80, DH 90 und DH 100

DH 80

- Armlehnen
- ergonomisch geformte Vollkunststoffbrille (hochklapp- und abnehmbar)
- Spezialfüße für maximale Rutschsicherheit
- Spezialkunststoff-Rahmen



DH 80 HV

- Armlehnen
- ergonomisch geformte Vollkunststoffbrille (hochklapp- und abnehmbar)
- Spezialfüße für maximale Rutschsicherheit
- Höhenverstellung HV, 6-fach
- Spezialkunststoff-Rahmen



DH 80 PP

- Armlehnen
- Polstersitz mit Pflegeöffnung PP
- Spezialfüße für maximale Rutschsicherheit
- Spezialkunststoff-Rahmen



Alle Modelle auf dieser Seite sind bis 150kg belastbar und garantiert nicht rostend! Die Sitzhöhe kann auf Wunsch ohne Mehrpreis angepasst werden. Unsere Farbauswahl sehen Sie auf Seite 78.

DH 90

- Armlehnen
- Rückenlehne
- ergonomisch geformte Vollkunststoffbrille (hochklapp- und abnehmbar)
- Spezialfüße für maximale Rutschsicherheit
- Spezialkunststoff-Rahmen



DH 90 PP PPE

- Armlehnen
- Rückenlehne
- Polstersitz mit Pflegeöffnung PP
- Einleger für Polstersitz PPE
- Spezialfüße für maximale Rutschsicherheit
- Spezialkunststoff-Rahmen



DH 100 PP

- Armlehnen
- Rückenlehne
- Polstersitz mit Pflegeöffnung PP
- Ø 75 mm Kunststoff-Edelstahl-Doppelradrollen mit Feststeller
- Spezialkunststoff-Rahmen



Toilettensitzerhöhungen und mehr ...

DT 100 HV

Toilettensitzerhöhung, Aufstehhilfe und Duschhocker. Ohne Montage.

- Spezialkunststoff-Rahmen
- einfach über die Toilette stellen
- mit Höhenverstellung HV, 6-fach
- mit Spritzschutz
- Spezialfüße für maximale Rutschsicherheit
- belastbar bis 150 kg

DT 100 HM SP

Die Kompaktlösung: Toilettensitzerhöhung, Aufstehhilfe, Duschhocker und Nachtstuhl.

Wie DT 100 HV, zusätzlich mit:

- Toilettentopf
- Sitzpolster SP
- belastbar bis 150 kg

SDH 70

Der Stehhocker – das ideale Hilfsmittel für Menschen mit Problemen beim Aufstehen oder Hinsetzen.

- Spezialfüße für maximale Rutschsicherheit
- Sitz- und Rückenpolster aus PUR-Schaum in der Farbe Blau
- belastbar bis 120 kg



Unsere Farbauswahl sehen Sie auf Seite 78. Alle Modelle sind garantiert nicht rostend.

DWH 86

Der besondere Duschwannen-Eckhocker!

Ohne Montage – einfach hinstellen, an zwei stabilen Wänden anlehnen und fertig! Dieser Duschstuhl kommt insbesondere in der Duschwanne zum Einsatz. Durch die nach vorne gesetzten hinteren Standfüße ermöglicht er in der Duschwanne eine optimale Ausnutzung des vorhandenen Platzes und bietet eine gute Beinfreiheit sowie ausreichend Platz für eine Pflegeperson.

- breiter Vollkunststoffsitz mit Pflegeöffnung
- optimale Raumnutzung
- bietet ungehinderten Einstieg und größtmögliche Beinfreiheit
- muss nur an zwei feste Wände gelehnt werden
- stabiler Stand durch vordere Saugfüße
- belastbar bis 120 kg
- passt auch ideal in herkömmliche Duschwannen
- garantiert nicht rostend



Die XXXL-Hocker

DH 55 DS

Duschhocker

- Spezialkunststoff-Rahmen
- Sitzfläche mit Wasserablauföffnungen
- Spezialfüße für maximale Rutschsicherheit
- belastbar bis 300 kg

DH 56

Duschhocker

- Spezialkunststoff-Rahmen
- Sitzfläche mit Wasserablauföffnungen
- Pflegeöffnung
- Spezialfüße für maximale Rutschsicherheit
- belastbar bis 300 kg



Weitere XXXL-Hilfen finden Sie ab Seite 26. Wunschmaße auf Anfrage. Die Sitzhöhe kann auf Wunsch ohne Mehrpreis angepasst werden!

DT 300 OS DSP

Duschhocker, Nachtstuhl, Toilettensitzerhöhung, Toilettensitzverstärkung – zum Schutz des an die Wand montierten WCs

- Spezialkunststoff-Rahmen-verstärkt
- Armlehnen
- Spezialfüße für maximale Rutschsicherheit
- Sitzfläche mit Pflegeöffnung
- Toilettentopf mit Skalierung
- Spritzschutz
- belastbar bis 300 kg

DH 80 OS DSP

Duschhocker

- Spezialkunststoff-Rahmen-verstärkt
- Armlehnen
- Spezialfüße für maximale Rutschsicherheit
- Sitzfläche mit Pflegeöffnung
- Sitzbreite: 56-60 cm
- belastbar bis 250 kg



Dusch- und Toilettenstühle

Die Dusch- und Toilettenstühle der SCC 200 Reihe sind die Einstiegsmodelle in die Welt der langlebigen, qualitativ hochwertigen und funktionalen Dusch- und Toilettenstühle von RCN. Kennzeichnend für die SCC 200 Reihe ist die ergonomisch geformte Monoblock-Rückenlehne aus RCN Spezialkunststoff. Diese Reihe kann mit der Toilettenbrille, dem neuen Monoblock-Vollkunststoffsitz mit Pflegeöffnung oder den Sitzen aus PUR-Schaum kombiniert werden. Selbstverständlich können Sie sich Ihren SCC 200 genau nach Ihren Wünschen ausstatten und auf die Bedürfnisse der Nutzer optimal abstimmen. Die Monoblock-Rückenlehne und den Monoblock-Vollkunststoffsitz erhalten Sie nur in den Farben Kobalt, Graphit und Rot.

- sehr stabil und leicht zu reinigen
- hoher Komfort durch luftdurchlässige Öffnungen
- ergonomische Form
- Kunststoff passt sich schnell der Körpertemperatur an
- integrierte Schiebegriffe für einen sicheren Transport



Weitere Ausstattungsoptionen:



SB Sicherheitsbügel, einfach zu handhaben, gibt Patienten und Pflegenden Sicherheit



FT ausziehbare und kippsichere Fußstütze, einfach am Fußrahmen vor- und zurückgleitend



BS ergonomisch geformter Monoblock-Vollkunststoffsitz mit Pflegeöffnung



KA abklappbare Armlehne

SCC 200

Dusch- und Toilettenstuhl

- Monoblock-Rückenlehne
- ergonomisch geformte Vollkunststoffbrille (hochklapp- und abnehmbar)
- Ø 75 mm Kunststoff-Edelstahl-Doppelradrollen mit Feststeller
- Toilettentopf mit Skalierung

SC 200

Duschstuhl wie SCC 200, jedoch

- ohne Toilettentopf und Toilettentopfhalterung

SCC 200 FT

Dusch- und Toilettenstuhl

- Monoblock-Rückenlehne
- ergonomisch geformte Vollkunststoffbrille (hochklapp- und abnehmbar)
- Ø 75 mm Kunststoff-Edelstahl-Doppelradrollen mit Feststeller
- Toilettentopf mit Skalierung
- ausziehbare und kippsichere Fußstütze FT

SC 200 FT

Duschstuhl wie SCC 200 FT, jedoch

- ohne Toilettentopf und Toilettentopfhalterung

SCC 200 und Optionen



SCC 200 BS FT

Der neue, ergonomisch geformte Monoblock-Vollkunststoffsitz BS mit Pflegeöffnung passt perfekt zu der Monoblock-Rückenlehne der SCC 200 Reihe und rundet das Angebot der Optionen weiter ab. Der neue BS-Sitz ist aus RCN Spezialkunststoff gefertigt und bietet dem Nutzer durch seine ergonomische und elastische Form einen optimalen Sitzkomfort. Die 10 cm breite Pflegeöffnung ermöglicht eine komfortable Reinigung der Intimzonen.

- Rahmen aus RCN Spezialkunststoff
- Monoblock-Rückenlehne mit integrierten Schiebegriffen
- Monoblock-Vollkunststoffsitz mit Pflegeöffnung
- ausziehbare und trittstabile Fußstütze
- 4 feststellbare Ø 75 mm Kunststoff-Edelstahl-Doppelradrollen
- toilettenüberfahrbar
- leicht zu reinigen
- belastbar bis 150 kg

Alle Modelle sind garantiert nicht rostend, toilettenüberfahrbar und bis 150 kg belastbar! Die Sitzhöhe oder überfahrbare Höhe kann auf Wunsch ohne Mehrpreis angepasst werden.



SCC 200 BS

Dusch- und Toilettenstuhl wie SCC 200 mit

- Monoblock-Vollkunststoffsitz mit Pflegeöffnung BS

SC 200 BS FT

Duschstuhl wie SCC 200 BS FT, jedoch

- ohne Toilettentopf und Toilettentopfhalterung



SCC 200 S

Dusch- und Toilettenstuhl wie SCC 200 BS mit

- ausziehbarer und kippsicherer Fußstütze FT
- abklappbarer Armlehne KA
- Sicherheitsbügel SB

SC 200 S

Duschstuhl wie SCC 200 S, jedoch

- ohne Toilettentopf und Toilettentopfhalterung

Multifunktions-Dusch- und Toilettenstühle

Die RCN Multifunktions-Dusch- und Toilettenstühle können komplett nach Ihren Wünschen zusammengestellt und mit den besonderen Optionen optimal auf die Bedürfnisse der Nutzer abgestimmt werden. Die Stühle der SCC 250 Reihe mit der ergonomisch geformten Toilettenbrille sind optimal auch als Zimmerstühle zu verwenden. Wählen Sie die für Sie passenden Optionen und Polsterfarben aus. Nachstehend erhalten Sie einen Überblick über die Ausstattungsoptionen.

Rahmen aus griff- und berührungsfreundlichem Kunststoff

Die herausragenden Eigenschaften im Überblick:

- RCN Spezialkunststoff-Rahmen
- hoch stabil, bis 150 kg belastbar
- leicht zu reinigen
- UV- und desinfektionsmittelbeständig
- toilettenüberfahrbar
- 3 Jahre Garantie
- 5 Jahre Garantie auf den RCN Spezialkunststoff-Rahmen

Kostenlose werkseitige Anpassung der überfahrbaren Höhe an die vorhandene Toilettenbeckenhöhe!



RP Rückenpolster mit Schaumstoffkern, Bezug aus dichtem, beschichtetem Textilgewebe

ASA schwenkbare Armlehne rechts für leichten Transfer, durch Drehclip gesichert. Auf Wunsch auch links oder beidseitig: **2 ASA**

SB Sicherheitsbügel, einfach zu handhaben, gibt Patienten und Pflegenden Sicherheit

SP Sitzpolster mit Schaumstoffkern, Bezug aus dichtem, beschichtetem Textilgewebe

Toilettenopf aus temperaturstabilem Kunststoff mit Skalierung, seitlich ausziehbar, optional mit Henkel

toilettenüberfahrbar, kostenlose Anpassung der überfahrbaren Höhe

Ø 75 mm Kunststoff-Edelstahl-Doppelradrollen mit Feststeller. Gute Wendigkeit auf engstem Raum, rasche und sichere Arretierung des Stuhls.

FT ausziehbare und kippsichere Fußstütze, einfach am Fußrahmen vor- und zurückgleitend

Unsere Farbauswahl sehen Sie auf Seite 78

SCC 250 D SB und Optionen



SCC 250 D SB

- schwenkbare Armlehne ASA (optional beidseitig 2ASA)
- ausziehbare und kippsichere Fußstütze FT
- Rückenpolster RP und Sitzpolster SP, durch die farbigen Polster ideal auch als Zimmerstuhl einsetzbar
- Sicherheitsbügel SB

Bei RCN können Sie den Multifunktionsstuhl so zusammenstellen, dass er Ihren Erwartungen entspricht.



SP Sitzplatte mit Polster, Bezüge aus dichtem, beschichtetem Textilgewebe

Polster müssen zum Duschen abgenommen werden!



RP Rückenpolster, einfache Druckknopfbefestigung, Bezüge wie bei Sitzpolster



TK Zweit-Toilettentopf, optional mit Henkel

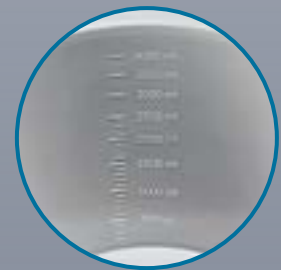

Skalierung im Inneren des Toilettentopfes

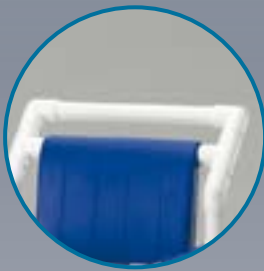

GR Schiebegriff



HV Höhenverstellung 4-fach, zur Anpassung der Sitzhöhe und der überfahrbaren Höhe (ohne ASA 6-fach!)



AKA Anti-Kipp-Vorbau, zusätzlicher Schutzrahmen für besonders unruhige Patienten



KS Kopfstütze, verstellbar



NH Sitzneigung nach hinten 3 cm



SG Sicherheits-Becken-gurt, stufenlos verstellbar, einfach am Stuhlrahmen zu befestigen



MFT mitlaufende Fuß-stütze zum Nachrüsten aller Stuhlmodelle



ER Ø 100 mm Einradrolle aus Kunststoff/Edelstahl, feststellbar

Multifunktions-Dusch- und Toilettenstühle

Die Stühle der SCC 250 Reihe mit den PUR-Polstervarianten – die beste Lösung für den Pflegealltag in den Funktionsbereichen Dusche, Toilette und ggf. Transport. Wählen Sie die für Sie passenden Optionen und Polsterfarben.

Rahmen aus griff- und berührungsfreundlichem Kunststoff

Die herausragenden Eigenschaften im Überblick:

- RCN Spezialkunststoff-Rahmen
- hoch stabil, bis 150 kg belastbar
- leicht zu reinigen
- UV- und desinfektionsmittelbeständig
- toilettenüberfahrbar
- 3 Jahre Garantie
- 5 Jahre Garantie auf den RCN Spezialkunststoff-Rahmen

Kostenlose werkseitige Anpassung der überfahrbaren Höhe an die vorhandene Toilettenbeckenhöhe!

PR Polsterrücken aus PUR-Schaum, einfach abnehmbar für leichte Reinigung; mit Halterung für Topfdeckel

ASA schwenkbare Armlehne rechts für leichten Transfer, durch Drehclip gesichert. Auf Wunsch auch links oder beidseitig: **2ASA**

SB Sicherheitsbügel, einfach zu handhaben, gibt Patienten und Pflegenden Sicherheit

PP Polstersitz mit Pflegeöffnung aus PUR-Schaum, bietet hohen Sitzkomfort und leichtere Zugänglichkeit zu den Intimzonen

Toilettentopf aus temperaturstabilem Kunststoff mit Skalierung, seitlich ausziehbar, optional mit Henkel

toilettenüberfahrbar, kostenlose Anpassung der überfahrbaren Höhe

Ø 75 mm Kunststoff-Edelstahl-Doppelradrollen mit Feststeller, dadurch rasche und sichere Arretierung des Stuhles und Wendigkeit auf engstem Raum

FT ausziehbare und kippsichere Fußstütze, einfach am Fußrahmen vor- und zurückgleitend

Unsere Farbauswahl sehen Sie auf Seite 78

SCC 250 PPG SB und Optionen

Bei RCN können Sie den Multifunktionsstuhl so zusammenstellen, dass er Ihren Erwartungen entspricht.

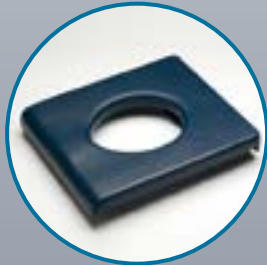

PS Polstersitz mit Toilettenöffnung aus PUR-Schaum

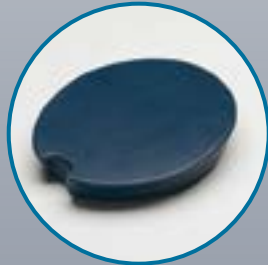

PSE Einleger für Polstersitz PS



PPE Einleger für Polstersitz PP

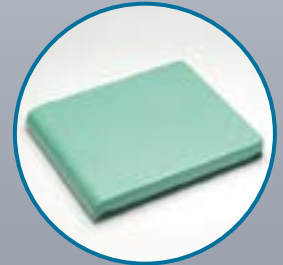

PUS Polstersitz geschlossen aus PUR-Schaum



PZ Polstersitz zweiteilig aus PUR-Schaum



DRS Durchrutschschutz

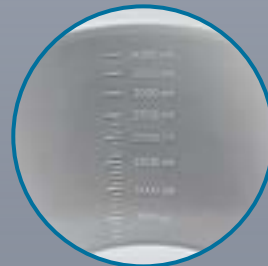

TK Zweit-Toilettentopf mit Skalierung, optional mit Henkel



KS Kopfstütze, verstellbar

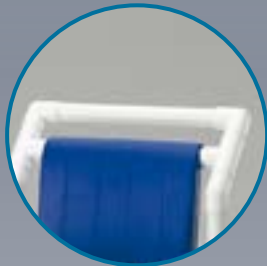

GR Schiebegriff



AP Armpolster-Set aus PUR-Schaum



HV Höhenverstellung 4-fach, zur Anpassung der Sitzhöhe und der überfahrbaren Höhe (ohne ASA 6-fach!)



AKA Anti-Kipp-Vorbau, zusätzlicher Schutzrahmen für besonders unruhige Patienten



UR Spritzschutz aus leicht zu reinigendem PUR, passt in Pflegeöffnung aller PP-Sitze



NH Sitzneigung nach hinten 3 cm



SG Sicherheits-Becken-gurt, stufenlos verstellbar, einfach am Stuhlrahmen zu befestigen



ER Ø 100 mm Einradrolle aus Kunststoff/Edelstahl, feststellbar

Multifunktions-Dusch- und Toilettenstühle

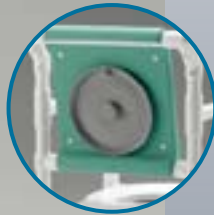

SCC 250

Grundmodell mit

- ergonomisch geformter Vollkunststoffbrille (hochklapp- und abnehmbar)
- Ø 75 mm Kunststoff-Edelstahl-Doppelradrollen mit Feststeller
- Rückenbespannung aus strapazierfähigem Textilene®-Gewebe
- Toilettentopf mit Skalierung
- rückseitige Topfdeckelhalterung
- toilettenüberfahrbar

SC 100

Duschstuhl wie SCC 250, jedoch

- ohne Toilettentopf und ohne Toilettentopfhalterung



SCC 250 HV SB

Dusch- und Toilettenstuhl wie SCC 250 mit

- 6-facher (4-fach bei ASA) Höhenverstellung HV
- Sicherheitsbügel SB

SC 100 HV SB

Duschstuhl wie SCC 250 HV SB, jedoch

- ohne Toilettentopf und ohne Toilettentopfhalterung



SCC 250 FT SB

Dusch- und Toilettenstuhl wie SCC 250 mit

- ausziehbarer und kippsicherer Fußstütze FT
- Sicherheitsbügel SB

SC 100 FT SB

Duschstuhl wie SCC 250 FT SB, jedoch

- ohne Toilettentopf und ohne Toilettentopfhalterung

Alle Modelle sind garantiert nicht rostend, toilettenüberfahrbar und bis 150 kg belastbar!



SC 100 PUS

Duschstuhl mit

- abnehmbarem, geschlossenem Polstersitz aus PUR-Schaum **PUS**
- Ø 75 mm Kunststoff-Edelstahl-Doppelradrollen mit Feststeller
- Rückenbespannung aus strapazierfähigem Textilene®-Gewebe



SCC 250 FT PR

Dusch- und Toilettenstuhl wie SCC 250 mit

- ausziehbarer und kippsicherer Fußstütze **FT**
- Polsterrücken **PR**

Polsterrücken zur leichteren Reinigung abnehmbar.

SC 100 FT PR

Duschstuhl wie SCC 250 FT PR, jedoch

- ohne Toilettentopf und ohne Toilettentopfhalterung



SCC 250 D SB

Multifunktions-Dusch- und Toilettenstuhl wie SCC 250 mit

- schwenkbarer Armlehne **ASA** (optional beidseitig **2ASA**)
- ausziehbarer und kippsicherer Fußstütze **FT**
- Rückenpolster mit Schaumstoffkern **RP**
- Sitzpolster mit Schaumstoffkern **SP**
- Sicherheitsbügel **SB**

Die Sitzhöhe oder überfahrbare Höhe kann auf Wunsch bei allen Modellen ohne Mehrpreis angepasst werden.

Multifunktions-Dusch- und Toilettenstühle



SCC 250 PS PR

Dusch- und Toilettenstuhl mit

- Polstersitz mit Toilettenöffnung **PS**
- abnehmbarem Polsterrücken **PR** aus PUR-Schaum
- Ø 75 mm Kunststoff-Edelstahl-Doppelradrollen mit Feststeller
- Toilettentopf mit Skalierung
- rückseitige Topfdeckelhalterung
- toilettenüberfahrbar

SC 100 PS PR

Duschstuhl wie SCC 250 PS PR, jedoch

- ohne Toilettentopf und ohne Toilettentopfhalterung



SCC 250 PSG SB

Multifunktions-Dusch- und Toilettenstuhl wie SCC 250 PS PR mit

- ausziehbarer und kippsicherer Fußstütze **FT**
- schwenkbarer Armlehne **ASA** (optional beidseitig **2 ASA**)
- Sicherheitsbügel **SB**

SC 100 PSG SB

Duschstuhl wie SCC 250 PSG SB, jedoch

- ohne Toilettentopf und ohne Toilettentopfhalterung



SCC 250 PZG SB

Der Dusch- und Toilettenstuhl mit dem besonderen PUR-Sitz; zwei verschiebbare Halbschalen bieten eine durchgehend zugängliche Pflegeöffnung für eine optimale Intimpflege.

- Polsterrücken **PR**
- geteilter Polstersitz **PZ**
- ausziehbare und kippsichere Fußstütze **FT**
- schwenkbare Armlehne **ASA** (optional beidseitig **2 ASA**)
- Sicherheitsbügel **SB**

SC 100 PZG SB

wie SCC 250 PZG SB, jedoch

- ohne Toilettentopf und ohne Toilettentopfhalterung



SCC 250 PP PPE SB

Dusch- und Toilettenstuhl
wie SCC 250 mit

- Polstersitz mit Pflegeöffnung aus PUR-Schaum PP
- Einleger für Polstersitz PPE
- Sicherheitsbügel SB

SC 100 PP PPE SB

wie SCC 250 PP PPE SB, jedoch

- ohne Toilettentopf und ohne Toilettentopfhalterung



SCC 250 PP FT

Dusch- und Toilettenstuhl
wie SCC 250 mit

- Polstersitz mit Pflegeöffnung aus PUR-Schaum PP
- ausziehbarer und kippsicherer Fußstütze FT

SC 100 PP FT

wie SCC 250 PP FT, jedoch

- ohne Toilettentopf und ohne Toilettentopfhalterung

Alle Modelle sind garantiert nicht rostend, toilettenüberfahrbar und bis 150 kg belastbar!



SCC 250 PPG SB AP ER

Multifunktions-Dusch- und Toilettenstuhl mit

- Polstersitz mit Pflegeöffnung PP
- abnehmbarem Polsterrücken PR aus PUR-Schaum
- ausziehbarer und kippsicherer Fußstütze FT
- schwenkbarer Armlehne ASA (optional beidseitig 2ASA)
- Sicherheitsbügel SB
- Armpolster AP
- Ø 100 mm Einradrolle aus Kunststoff/Edelstahl, feststellbar ER

SC 100 PPG SB AP ER

wie SCC 250 PPG SB AP ER, jedoch

- ohne Toilettentopf und ohne Toilettentopfhalterung

Multifunktions-Dusch- und Toilettenstühle

SCC 250 PPG SB

Multifunktions-Dusch- und Toilettenstuhl mit

- Polstersitz mit Pflegeöffnung **PP**
- abnehmbarem Polsterrücken **PR**
- ausziehbarer und kippsicherer Fußstütze **FT**
- schwenkbarer Armlehne **ASA** (optional beidseitig **2ASA**)
- Sicherheitsbügel **SB**

SC 100 PPG SB

wie SCC 250 PPG SB, jedoch

- ohne Toilettentopf und ohne Toilettentopfhalterung



SCC 250 PPG SB 2ASA

wie SCC 250 PPG SB mit

- 2 ausschwenkbaren Armlehnen (rechts und links) **2ASA**

SC 100 PPG SB 2ASA PPE

wie SCC 250 PPG SB 2ASA, jedoch mit

- Einleger für Polstersitz **PPE**
- ohne Toilettentopf und ohne Toilettentopfhalterung



SCC 250 PPG SB HV

Multifunktions-Dusch- und Toilettenstuhl
wie SCC 250 PPG SB mit
● 4-facher Höhenverstellung HV

SC 100 PPG SB HV

wie SCC 250 PPG SB HV, jedoch
● ohne Toilettentopf und Toilettentopfhalterung



Alle Modelle sind garantiert nicht rostend, toilettenüberfahrbar und bis 150 kg belastbar!

SCC 250 PPG SB DRS

Der besondere Multifunktions-Dusch- und Toilettenstuhl SCC 250 PPG SB mit dem 100%igen Durchrutschschutz **DRS**. Der abnehmbare und gepolsterte Durchrutschschutz verhindert ein Herausrutschen des Nutzers und ersetzt einen Beckengurt. Der Durchrutschschutz kann ganz leicht abgenommen werden, sofern er nicht benötigt wird.

● auf Wunsch auch mit Einleger **PS** zum Verschließen der Toilettenöffnung erhältlich (2. Bild)!

Ein weiteres Extra für die Sicherheit aus der RCN Ideen-Werkstatt!



Multifunktionsstühle für besondere Ansprüche

SCC 250 RC

Der RCN Multifunktions-Dusch- und Toilettenstuhl für Pflegebedürftige mit stark eingeschränkter Bewegungsfreiheit. Die jeweils 6-fach verstellbare Rückenlehne und Beinstütze gewährleisten eine optimale Positionierung des Patienten.

- Polstersitz mit Pflegeöffnung aus PUR-Schaum
- Toilettentopf mit Skalierung
- abklappbare Armlehne rechts
- Ø 100 mm Kunststoff-Edelstahl-Einradrollen, 2 mit Feststeller
- garantiert nicht rostend
- belastbar bis 150 kg
- optional mit Einleger PPE



KSC 180 FT RP SB

Wir bieten kleine Modelle ab einer Sitzbreite von 35 cm an. Mit der praktischen Höhenverstellung kann die Sitzhöhe an das Wachstum eines Kindes angepasst werden.

Abgebildet mit den Optionen:

- Fußstütze FT
- Rückenpolster RP
- Sicherheitsbügel SB



Reisestühle



Angenehme Reise!



Höhenverstellung HV, 4-fach,
zur Anpassung der Sitzhöhe

beidseitig schwenk-
bare Armlehne 2ASA

Tasche: 63x60x34 cm

SCC 250 R

Mit diesem multifunktionalen Dusch- und Toilettenstuhl müssen Sie auch auf Ihrer Reise auf keinen Komfort verzichten: Er ist schnell werk-
zeuglos auf- und abgebaut und in der dazugehörigen Tasche einfach zu transportieren. Trotz des geringen Eigengewichts von nur 10,8kg ist er
außerordentlich stabil und bis zu 150kg belastbar.

- Ø75 mm Kunststoff-Edelstahl-Doppelradrollen
- Rückenlehne mit Polster aus PUR-Schaum
- Armlehnen mit Polster aus PUR-Schaum
- Tragetasche
- Toiletteneimer



SCC 250 KB

Der platzsparende Dusch- und Toilettenstuhl!
Der SCC 250 KB kann ganz leicht geklappt und
somit platzsparend verstaut werden.

- ergonomisch geformte Toilettenbrille
- Rückenbespannung aus strapazierfähigem
Textilene®-Gewebe
- Toilettentopf mit Skalierung
- Ø75 mm Kunststoff-Edelstahl-Doppelradrollen

Alle Modelle sind garantiert nicht rostend,
toilettenüberfahrbar und bis 150kg belastbar!
Die Sitzhöhe oder überfahrbare Höhe kann auf
Wunsch ohne Mehrpreis angepasst werden.

XXL-Multifunktions-Dusch- und Toilettenstühle

Die Multifunktions-Dusch- und Toilettenstühle von RCN sind als XXL-Modelle standardmäßig in zwei Belastbarkeitsstufen erhältlich. Die Stühle der XL-Reihe sind bis max. 200 kg belastbar und in Sitzbreiten von 46 bis 54 cm erhältlich. Die OS-Reihe beinhaltet Stühle mit einer max. Belastbarkeit von 250 kg bei Sitzbreiten von 56 bis 60 cm. Stühle ab **250 kg bis 400 kg** fertigen wir im Sonderbau optimal auf den Nutzer abgestimmt.

Rahmen aus griff- und berührungsfreundlichem Kunststoff

- RCN Spezialkunststoff-Rahmen
- hoch stabil, bis 400 kg belastbar
- leicht zu reinigen
- UV- und desinfektionsmittelbeständig
- standardmäßig toilettenüberfahrbar bis 250 kg Belastbarkeit
- 3 Jahre Garantie
- 5 Jahre Garantie auf den RCN Spezialkunststoff-Rahmen

Kostenlose werkseitige Anpassung der überfahrbaren Höhe an die vorhandene Toilettenbeckenhöhe bis 250 kg Belastbarkeit

PR Polsterrücken aus PUR-Schaum, einfach abnehmbar für leichte Reinigung; mit Halterung für Topfdeckel

ASAOS schwenkbare Armlehne rechts für leichten Transfer, durch Drehclip gesichert. Auf Wunsch auch links oder beidseitig: **2ASAOS**

Polstersitze mit Pflegeöffnung aus PUR-Schaum, bietet hohen Sitzkomfort und leichteren Zugang zu den Intimzonen
PPOS 44 cm breit
PPML 50 cm breit
PPXL 56 cm breit



Toiletentopf mit Skalierung, seitlich ausziehbar, optional mit Henkel

Ø100 mm Kunststoff-Edelstahl-Einradrollen, feststellbar und freidrehend, dadurch rasche und sichere Arretierung des Stuhles und Wendigkeit auf engstem Raum

MFTOS ausziehbare, mitlaufende Fußstütze, trittstabil und voll belastbar

SCC 250 OS PPG STE und Optionen

Bei RCN können Sie die XXL-Stühle so zusammenstellen, dass sie Ihren Erwartungen entsprechen.

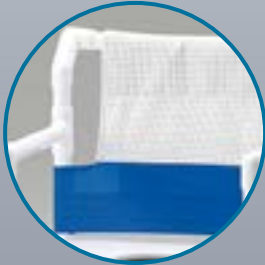

Rückenbespannung aus Textilene®-Gewebe



SPOS Sitzplatte mit Polster, Bezüge aus dichtem, beschichtetem Textilgewebe
Polster müssen zum Duschen abgenommen werden!



RPOS Rückenpolster, einfache Druckknopfbefestigung, Bezüge wie bei Sitzpolster

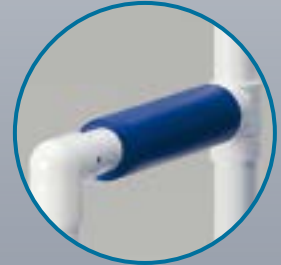

AP Armpolster-Set aus PUR-Schaum

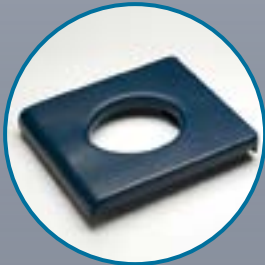

PSOS Polstersitz mit Toilettenöffnung aus PUR-Schaum



PSE Einleger für Polstersitz PSOS



PPE Einleger für Polstersitz PPOS, PPML, PPXL



PSA Seitenabdeckung aus Kunststoff



DS Vollkunststoffsitz mit Toilettenöffnung



DSP Vollkunststoffsitz mit Pflegeöffnung oder individuelle Öffnung im Sonderbau



STE Sitztieferweiterung auf 54cm, im Sonderbau auch mehr



SGOS Sicherheits-Becken-gurt, stufenlos verstellbar, einfach am Stuhlrahmen zu befestigen



UR Spritzschutz aus leicht zu reinigendem PUR-Schaum, passt in Pflegeöffnung aller PP-Sitze



ASAOS verstärkte schwenkbare Armlehne



MFTOS mitlaufende Fußstütze zum Nachrüsten aller Stuhlmodelle



BAOS mitlaufende Beinauflage, Neigungswinkel zum Einstellen, beidseitig einsetzbar

Die OS-Reihe

SCC 250 OS DS

Grundmodell: Vollkunststoffsitz mit Toilettenöffnung (optional auch mit Pflegeöffnung), 4 feststellbare und freidrehende Ø100 mm Kunststoff-Edelstahl-Einradrollen, Rückenbespannung aus strapazierfähigem Textilene®-Gewebe, Toilettentopf mit Skalierung, rückseitige Topfdeckelhalterung, toilettenüberfahrbar. Sitzbreite: 56-60 cm

SCC 250 OS DS ASAOS PR

- Vollkunststoffsitz mit Toilettenöffnung **DS**
 - verstärkte, schwenkbare Armlehne **ASAOS**
 - Polsterrücken abnehmbar aus PUR-Schaum (siehe Detailbild) **PR**
- Sitzbreite: 56-60 cm



SCC 250 OS PPG

- verstärkte, schwenkbare Armlehne **ASAOS**
- ausziehbare, mitlaufende Fußstütze **MFTOS**
- Polsterrücken und Polstersitz (Pflegeöffnung) aus PUR-Schaum **PR, PPXL**, Sitzbreite: 56-60 cm

SCC 250 OS PPG STE

- verstärkte, schwenkbare Armlehne **ASAOS**
- ausziehbare, mitlaufende Fußstütze **MFTOS**
- Polsterrücken und Polstersitz (Pflegeöffnung) aus PUR-Schaum **PR, PPXL**
- Sitztieferweiterung auf 54 cm **STE**, Sitzbreite: 56-60 cm
- optional: Urinator **UR**



Abb. mit
Option **UR**

Modelle für den professionellen Pflegealltag

SCC 250 OS D

- Vollkunststoffsitz mit Toilettenöffnung **DS**
- verstärkte, schwenkbare Armlehne **ASAXL**
- ausziehbare, mitlaufende Fußstütze **MFTOS**
- Rückenpolster aus dichtem Textilgewebe **RPOS**
- Sitzpolster aus dichtem Textilgewebe **SPOS**

Sitz- und Rückenpolster sollten beim Duschen abgenommen werden.
Sitzbreite: 56-60 cm



SCC 250 OS DS ASAOS MFTOS

- Vollkunststoffsitz mit Toilettenöffnung **DS**
- verstärkte, schwenkbare Armlehne **ASAOS**
- ausziehbare, mitlaufende Fußstütze **MFTOS**

Sitzbreite: 56-60 cm



Unsere Farbauswahl sehen Sie auf Seite 81

Alle Modelle sind belastbar bis
250 kg

Bitte beachten Sie bei der Toilettenüberfahrbarkeit die maximal überfahrbare Höhe (siehe Tabelle Seite 81).

Wir empfehlen bei der Toilettenüberfahrbarkeit die Option: Fußstütze **MFTOS**

Das Topmodell der OS-Reihe

SCC 250 OS PPG 2ASAOS STE

- verstärkte, schwenkbare Armlehne (beidseitig) **2ASAOS**
- ausziehbare, mitlaufende Fußstütze **MFTOS**
- Polsterrücken und Polstersitz mit Pflegeöffnung aus PUR-Schaum **PR, PPXL**
- Sitztieferweiterung auf 54cm **STE**
- belastbar bis 250 kg
- toilettenüberfahrbar
- Anpassung der überfahrbaren Höhe oder Sitzhöhe ohne Mehrpreis
- Sitzbreite: 56-60 cm



Abb. mit Option UR



Modellvarianten der XL-Reihe

SCC 250 XL DS

Grundmodell: Vollkunststoffsitz mit Toilettenöffnung (optional auch mit Pflegeöffnung), 4 feststellbare und freidrehende Ø 100 mm Kunststoff-Edelstahl-Einradrollen, Rückenbespannung aus strapazierfähigem Textilene®-Gewebe, Toilettentopf mit Skalierung, rückseitige Topfdeckelhalterung, toilettenüberfahrbar.
Sitzbreite: 50-54 cm. Belastbar bis 200 kg.



SCC 250 XL PPG

- schwenkbare Armlehne rechts **ASAXL**
- ausziehbare, mitlaufende Fußstütze **MFTOS**
- Polsterrücken und Polstersitz mit Pflegeöffnung aus PUR-Schaum **PR, PPML**

Sitzbreite: 50-54 cm. Belastbar bis 200 kg.



SCC 250 XL PPG STE PPE

wie SCC 250 XL PPG mit

- Einleger für Polstersitz **PPE**
- Sitztieferweiterung auf 54 cm **STE**

Sitzbreite: 50-54 cm. Belastbar bis 200 kg.



SCC 250 XL PPG STE

wie SCC 250 XL PPG mit

- Sitztieferweiterung auf 54 cm **STE**

Sitzbreite: 50-54 cm. Belastbar bis 200 kg.



XXXL-Multifunktions-Dusch- und Toilettenstühle



belastbar bis

300 kg

SCC 250 XXXL 300 kg

Alle XXXL-Dusch- und Toilettenstühle werden im personenspezifischen Sonderbau geplant und optimal an die Bedürfnisse der Nutzer angepasst.

- Doppelrahmen aus RCN Spezialkunststoff mit Aluminium verstärkt
- Polsterrücken aus PUR-Schaum PR
- Vollkunststoffsitz mit Pflegeöffnung DSP
- 6x Ø 100 mm Kunststoff-Edelstahl-Einradrollen, 4 mit Feststeller
- trittstabile, ausziehbare Fußstütze
- Sitzbreite: 70 cm
- Sitztieferweiterung auf 54 cm STE
- Toilettentopf mit Skalierung
- nicht toilettenüberfahrbar
- garantiert nicht rostend
- optional: wasserdicht verschweißtes Sitzkissen mit Schaumstoffkern



belastbar bis

400 kg

SCC 250 XXXL 400 kg

XXXL-Dusch- und Toilettenstuhl

- beidseitig verstärkte, schwenkbare Armlehne 2ASAOS
- Doppelrahmen aus RCN Spezialkunststoff mit Aluminium verstärkt
- 2x Polsterrücken aus PUR-Schaum PR
- Vollkunststoffsitz mit Pflegeöffnung DSP
- 6x Ø 100 mm Kunststoff-Edelstahl-Einradrollen, 4 mit Feststeller
- geteilte, trittstabile, ausziehbare Fußstütze
- Sitzbreite: 80 cm
- Sitztieferweiterung auf 54 cm STE
- Toilettentopf mit Skalierung
- nicht toilettenüberfahrbar
- garantiert nicht rostend
- optional: wasserdicht verschweißtes Sitzkissen mit Schaumstoffkern



Kundenspezifische Sonderbauten bis 400 kg

Das RCN eigene modulare Konstruktionsprinzip eignet sich besonders gut für die Herstellung von Hilfsmitteln, bei denen patientenspezifische Vorgaben berücksichtigt werden müssen. Sprechen Sie uns an, wenn nur das Besondere passt!

Wir realisieren patientenspezifische Sonderbauten wirtschaftlich und in kurzer Zeit!



Rollstühle



DR 100 PPG

Duschrollstuhl für Selbstfahrer mit 24"-Greifreifen, Sitzbreite 44 cm, belastbar bis 150 kg

- beidseitig schwenkbare Armlehnen **2ASA**
- ausziehbare Fußstütze **FT**
- Polsterrücken und Polstersitz mit Pflegeöffnung aus PUR-Schaum **PR, PP**
- toilettenüberfahrbar
- garantiert nicht rostend

DR 250 PPG (ohne Abbildung)

Dusch- und Toilettenrollstuhl wie DR 100 PPG, jedoch

- mit Toilettentopf und Toilettentopfhalterung



Feststellbremse
garantiert nicht rostend



DR 400

Robuster Transportrollstuhl, auch als Selbstfahrer einsetzbar, Sitzbreite 44 cm, belastbar bis 150 kg

- beidseitig schwenkbare und abgewinkelte Armlehnen **2ASA**
- Sitz- und Rückenpolster mit Schaumstoffkern, Bezüge aus dichtem, beschichtetem Textilgewebe
- Armpolster aus PUR-Schaum **AP**
- Kleiderschutz beidseitig
- ausziehbare Fußstütze **FT**
- 2 Feststellbremsen
- Schiebegriff

Unsere Farbauswahl sehen Sie auf Seite 81

XXL-Rollstühle



DR 250 XL PPG

Dusch- und Toilettenrollstuhl für Selbstfahrer mit 24"-Greifreifen und den Optionen:

- beidseitig verstärkt schwenkbare Armlehnen **2ASAXL**
- ausziehbare, mitlaufende Fußstütze **MFTOS**
- Polsterrücken und Polstersitz mit Pflegeöffnung aus PUR-Schaum **PR, PPML**
- Feststellbremse, garantiert nicht rostend

Optional: Polstersitzeinleger (siehe Detailbild) **PPE**

Sitzbreite: 46-54 cm. Belastbar bis 175 kg.
Nicht toilettenüberfahrbar.

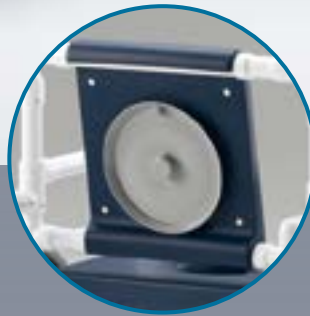

DR 250 OS PPG (ohne Abbildung)

Dusch- und Toilettenrollstuhl für Selbstfahrer mit 24"-Greifreifen und den Optionen:

- beidseitig verstärkt schwenkbare Armlehnen **2ASAXL**
- ausziehbare, mitlaufende Fußstütze **MFTOS**
- Polsterrücken und Polstersitz mit Pflegeöffnung aus PUR-Schaum **PR, PPML**
- Feststellbremse, garantiert nicht rostend

Optional: Polstersitzeinleger (siehe Detailbild) **PPE**

Sitzbreite: 56-60 cm. Belastbar bis 200 kg.
Nicht toilettenüberfahrbar.



SCC 250 Comfort E – der einzigartige Kippstuhl

Der SCC 250 Comfort E – unser Multitalent!

Vielseitig einsetzbar als Dusch-, Toiletten- und Pflegestuhl, ist er für besonders bewegungseingeschränkte Menschen das ideale Hilfsmittel. Pflegebedürftige, die nicht mehr aufrecht sitzen oder ihr Gewicht nicht mehr tragen können, empfinden die rückwärts geneigte Sitzposition als sehr entspannend und beruhigend.

Sanfte Bewegungsabläufe beim Kippvorgang und eine stufenlose Sitzpositionierung erleichtern zusätzlich die Arbeit der Pflegekräfte.

Der SCC 250 Comfort E bietet durch seinen äußerst stabilen Rahmen aus pulverbeschichtetem Aluminium ein hohes Maß an Sicherheit. Die einfache Bedienung der akkubetriebenen Steuerungseinheit ermöglicht der Pflegekraft, während des Kippvorgangs den Blickkontakt mit dem Pflegebedürftigen zu halten und beruhigend auf ihn einzuwirken.

Fußstützen, Armlehnen, Kopfstütze, Toilettentopf-einrichtung und die komfortablen PUR-Weichschaumpolster unterstützen die Multifunktionalität dieses besonderen Stuhls.

Garantiert nicht rostend und belastbar bis 150 kg!



Abbildung mit Einleger für Polstersitz PSE, optional

Seine besonderen Eigenschaften und Merkmale

Überzeugen Sie sich selbst von den vielen praktischen Funktionen:

dreidimensional verstellbare Kopfstütze



Polsterrücken aus PUR-Schaum



hochklappbare Armlehnen mit Armpolster aus PUR-Schaum

Polstersitz mit Hygieneeingriff aus PUR-Schaum

Handbedienung für stufenlosen Elektroantrieb

Elektromotor

gewichtsoptimierter, kippstärker Aluminiumrahmen

Ø 100 mm Kunststoff-Edelstahl-Doppelradrollen mit Feststeller

einzelnen höhenverstellbare und hochklappbare Fußstützen

Toilettentopf mit Skalierung TK

Neigungswinkel von -5° bis +40° stufenlos verstellbar

Einleger für Polstersitz PSE, optional



Hier liegen Sie richtig!

Die RCN Liegen der UDL-Serie können sowohl zum Duschen als auch zum Transportieren von Pflegebedürftigen eingesetzt werden. In bewährter RCN Qualität sind sie die bei weitem kostengünstigste Alternative.

Die Basis dieser Liegen bildet der Rahmen aus dem RCN Spezialkunststoff, der eine hohe Belastbarkeit, geringes Eigengewicht und eine lange Lebensdauer garantiert.

Die gepolsterte Duschwanne bietet einen hohen Liegekomfort, ist leicht zu reinigen und desinfizierbar. Da der Ablauf verschließbar ist, kann die Wanne mit Wasser befüllt werden. Der Benutzer empfindet ein wohlige Gefühl – fast wie in einer Badewanne. Das Wasser wird

durch einen 90 cm langen Schlauch wieder abgeleitet. Zur leichteren Umlagerung können beide Seitenlehnen heruntergeklappt werden. Zusätzliche Hilfe bietet ein Transferrollboard (siehe Seite 41). Die Kunststoff-Edelstahl-Einradrollen sind feststellbar und garantiert nicht rostend.

- kostengünstige Alternative
- einfacher Transport der Person in der Liege
- hoher Liegekomfort durch gepolsterte Duschwanne
- garantiert nicht rostend
- 3 Jahre Garantie
- 5 Jahre Garantie auf den RCN Spezialkunststoff-Rahmen

UDL 1500

- abklappbare Seitenlehnen
- gepolsterte Duschwanne
- 90 cm langer Ablaufschlauch
- Kunststoff-Edelstahl-Einradrollen mit Feststeller
- Spezialkunststoff-Rahmen
- belastbar bis 150 kg
- bis Körpergröße: 182 cm
- bis Schulterbreite: 61 cm



Dusch- und Transportliegen

UDL 1500 DK

- abklappbare Seitenlehnen
- gepolsterte Duschwanne
- 90 cm langer Ablaufschlauch
- Kunststoff-Edelstahl-Einradrollen mit Feststeller
- Spezialkunststoff-Rahmen
- belastbar bis 150 kg
- bis Körpergröße: 182 cm
- bis Schulterbreite: 61 cm
- mit Keilkissen DK



UDL 1500 VR

- abklappbare Seitenlehnen
- gepolsterte Duschwanne
- 90 cm langer Ablaufschlauch
- Kunststoff-Edelstahl-Einradrollen mit Feststeller
- Spezialkunststoff-Rahmen
- belastbar bis 150 kg
- bis Körpergröße: 182 cm
- bis Schulterbreite: 61 cm
- mit 6-fach verstellbarem Rückenteil VR



Die kleinen RCN Dusch- und Transportliegen

UDL 500

- abklappbare Seitenlehnen
- gepolsterte Duschwanne
- 90 cm langer Ablaufschlauch
- Kunststoff-Edelstahl-Einradrollen mit Feststeller
- Spezialkunststoff-Rahmen
- belastbar bis 150 kg
- bis Körpergröße: 146 cm
- bis Schulterbreite: 48 cm



UDL 750

- abklappbare Seitenlehnen
- gepolsterte Duschwanne
- 90 cm langer Ablaufschlauch
- Kunststoff-Edelstahl-Einradrollen mit Feststeller
- Spezialkunststoff-Rahmen
- belastbar bis 150 kg
- bis Körpergröße: 162 cm
- bis Schulterbreite: 53 cm



Merkmale und Ausstattung der UDL-Reihe



90 cm langer Ablaufschlauch



verschließbarer Ablauf zum Befüllen der Wanne



Auflage aus einer Vollkunststoffplatte – äußerst langlebig und stabil

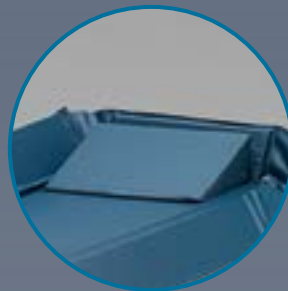

Option Keilkissen DK



Bei allen Modellen sind die Seitenlehnen links und rechts abklappbar. Bei den Modellen mit Option VR ist zusätzlich das Rückenteil 6-fach verstellbar (Bild ganz rechts).



Die Umlagerungshilfen sind Ihr perfekter Helfer bei der schonenden und einfachen Umlagerung von Personen aus dem Bett in die Duschliege und wieder zurück.

Patienten-Transferboard PTB

- aus Kunststoff
- strahlendurchlässig
- belastbar bis 120 kg
- 180x60 cm



Transferrollboard TRB

Das Rollboard eignet sich besonders gut zum schonenden, schmerzfreien und reibungsarmen Transfer von liegenden, schweren, besonders pflegebedürftigen oder prämedizierten Patienten auf eine Duschliege oder in ein Bett.

- Material Rollboard: Polyethylen
- Material Bezug: Nylon
- belastbar bis 200 kg
- TRB 180: 180x50 cm
- TRB 195: 195x50 cm

Die höhenverstellbaren Edelstahlduschliegen

Die Duschliegen UDW sind die besonderen Hilfsmittel zum Duschen und Transportieren von Pflegebedürftigen. Über die beidseitigen Fußpedale ist die Höhe der Liegefläche von 49 bis 89 cm stufenlos hydraulisch verstellbar. Die gepolsterte Wanne bietet hohen Liegekomfort, ist leicht zu reinigen und desinfizierbar.

Die Fuß- und Seitenlehnen sind komplett abklappbar und erleichtern dadurch die Umlagerung der Pflegebedürftigen. Die Liegefläche kann durch die umlegbare Kopflehne um 15 cm verlängert und die Neigung der Liegefläche durch eine Gasdruckfeder positiv und negativ bis zu einer Anti-/Trendelenburg-Lagerung eingestellt werden.

Der verschließbare Ablauf in Verbindung mit einem 90 cm langen Schlauch gewährleistet einen kontrollier-

ten Wasserablauf. Die freidrehenden Ø 100 mm Kunststoff-Edelstahl-Doppelradrollen (4 mit Totalfeststeller) ermöglichen einen sanften und wendigen Transport. Das Rückenteil lässt sich bei den Modellen mit der Option VRW stufenlos über eine Spindel in der Neigung verstellen.

- stufenlos verstellbares Rückenteil, Option VRW
- abklappbare Fuß- und Seitenlehnen
- umlegbare Kopflehne
- Höhenverstellung von 49 bis 89 cm
- Anti-/Trendelenburg-Lagerung
- garantiert nicht rostend

Unschlagbar in Qualität, Leistung und Preis!

UDW 2500

Starre Liegefläche ohne verstellbares Rückenteil (nicht abgebildet)

- abklappbare Fuß- und Seitenlehnen
- umlegbare Kopflehne
- Höhenverstellung von 49 bis 89 cm
- Anti-/Trendelenburg-Lagerung
- belastbar bis 200 kg
- bis Körpergröße: 185/200 cm
- bis Schulterbreite: 62 cm

UDW 2500 VRW

Liegefläche mit verstellbarem Rückenteil (abgebildet)

- abklappbare Fuß- und Seitenlehnen
- umlegbare Kopflehne
- Höhenverstellung von 49 bis 89 cm
- Anti-/Trendelenburg-Lagerung
- stufenlos verstellbares Rückenteil VRW
- belastbar bis 200 kg
- bis Körpergröße: 185/200 cm
- bis Schulterbreite: 62 cm



Die Modellreihe UDW

abklappbare Fuß- und Seitenlehnen

gepolsterte Duschwanne

umlegbare Kopflehne, dadurch kann die Liegefläche um 15 cm verlängert werden

Kurbel für stufenloses Anheben des Rückenteils VRW, optional

Gasdruckfeder zur Anti-/Trendelenburg-Lagerung

verschleiß- und kontrollierbarer Ablauf mit 90 cm langem Schlauch

Hydraulikzylinder für eine einfache Höhenverstellung und eine belastungsunabhängige Absenkgeschwindigkeit

pulverbeschichteter Edelstahlrahmen

beidseitig Fußpedale für hydraulische Höhenverstellung

Ø 100 mm Kunststoff-Edelstahl-Doppelradrollen, 4 mit Totalfeststeller

Garantiert nicht rostend!



Verstellbares Rückenteil, abklappbare Fuß- und Seitenlehnen und umlegbare Kopflehne



Höhenverstellung von 49 bis 89 cm

Anti-/Trendelenburg-Lagerung

Große und kleine Liegen aus der UDW-Reihe

UDW 4500 XXL

Die Duschliege UDW 4500 XXL ist die belastbarere Ausführung des UDW 2500 Modells. Sie besitzt die gleiche Ausstattung und ist zusätzlich mit ausziehbaren Schiebegriffen ausgestattet, die ein einfaches Manövrieren gewährleisten. Die XXL-Liege ist hoch stabil, bis 400 kg

belastbar und lässt sich über den Spezial-Hydraulik-Zylinder ganz leicht in der Höhe verstellen, auch bei voller Belastung! Die Absenkgeschwindigkeit ist immer konstant, unabhängig von der Belastung. Optional ist auch das stufenlos verstellbare Rückenteil **VRW** erhältlich.

Abgebildet: **UDW 4500 XXL VRW**

- abklappbare Fuß- und Seitenlehnen
- umlegbare Kopflehne
- Höhenverstellung von 52 bis 92 cm
- Anti-/Trendelenburg-Lagerung
- gepolsterte Duschwanne
- 90 cm langer Ablaufschlauch
- Ø 100 mm Kunststoff-Edelstahl-Doppelradrollen mit Feststeller, 4 mit Totalfeststeller
- optional mit stufenlos verstellbarem Rückenteil **VRW**
- bis 400 kg belastbar
- bis Körpergröße: 185/200 cm
- bis Schulterbreite: 95 cm
- auch in Sondergrößen erhältlich

belastbar bis

400 kg



UDW 650

Die UDW 650 ist die kleine Ausführung der UDW 2500. Sie besitzt die gleichen Ausstattungsmerkmale und kann auch optional mit dem stufenlos verstellbaren Rückenteil **VRW** ausgestattet werden.

- abklappbare Fuß- und Seitenlehnen
- umlegbare Kopflehne
- Höhenverstellung von 49 bis 89 cm
- Anti-/Trendelenburg-Lagerung
- gepolsterte Duschwanne
- 90 cm langer Ablaufschlauch
- Ø 100 mm Kunststoff-Edelstahl-Doppelradrollen mit Feststeller, 4 mit Totalfeststeller
- optional mit stufenlos verstellbarem Rückenteil **VRW**
- bis 150 kg belastbar
- bis Körpergröße: 162/177 cm
- bis Schulterbreite: 54 cm
- auch in Sondergrößen erhältlich



Abgebildet: **UDW 650 VRW**

Sonderbauten? Kein Problem!

Sonderbauten:

Wir sind Ihr perfekter Partner, wenn es um die Lösung von kundenspezifischen Anforderungen geht. Nach dem Motto „Alles ist möglich!“ lösen wir auch die schwierigsten Aufgaben. Wir hören Ihnen genau zu, erörtern mit Ihnen Ihre Wünsche und erarbeiten konstruktive Vorschläge. Anschließend werden Ihre Vorgaben in unserer Fachabteilung von qualifizier-

ten Ingenieuren in Pläne und Zeichnungen umgesetzt. So erhalten Sie Ihr individuelles Modell nach Maß – und das passt.

Dank der RCN Modulbauweise können Ihre ganz speziellen Wünsche nicht nur schnell, sondern auch kostengünstig realisiert werden.

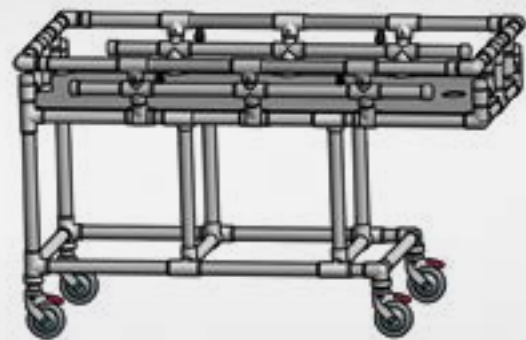
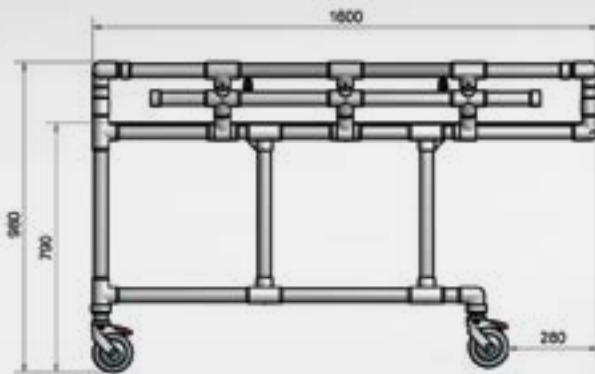

Sonderbau Duschieliege:

Hier sehen Sie das fertige Resultat der oben gezeigten technischen Zeichnungen.

Unsere Vorgaben waren beengte Platzverhältnisse im Bad und eine zu enge Tür. Unsere Lösung: ein

verkürztes Untergestell, ohne die Länge der Liegefläche zu verändern, und eine Anpassung der Breite an die Türmaße. Damit eine ausreichende Liegefläche erhalten bleibt, wurden auch die Seitenlehnen senkrecht gestellt und die Duschwannenauflage durch Kunststoffklammern fixiert.



Der RCN Walker – Bewegung, aber sicher!

Der GW 120

Der RCN Gehwagen gibt den Benutzern eine im Pflegealltag nicht mehr wegzudenkende Sicherheit, Unabhängigkeit und Lebensqualität. Er hilft, Fixierungen zu vermeiden.

- Polstersitz aus hygienischem PUR-Schaum
 - Sicherheitsbügel mit Sicherheitsgurt
 - umlaufender Sicherheitsrahmen
 - große Wendigkeit durch 6 Kunststoff-Edelstahl-Doppelradrollen, Ø75 mm, 4 mit Feststeller
 - benutzerbezogene Einstellung durch einfache, 6-fache Höhenverstellung mit Drehclips
 - praktische Tasche
 - belastbar bis 150 kg
- Hilfsmittelnummer: 10.46.02.0006



Mehr als nur eine Gehhilfe

Der RCN Gehwagen bietet wie keine andere Gehhilfe dem bewegungseingeschränkten Benutzer mehr Sicherheit beim Gehen. Er wurde speziell für die Mobilisierung und das Bewegungstraining von Personen mit eingeschränkter Mobilität entwickelt und ist das ideale Hilfsmittel für sturzgefährdete Personen. Er unterstützt die Bewegungstherapie und regt sturzgefährdete Menschen zu mehr Eigenmobilität an. Der rundum geschlossene Rahmen mit integriertem Polstersitz, der Sicherheitsbü-

gel und -gurt vermitteln ein Gefühl der Sicherheit. Sich jederzeit selbst setzen zu können oder von dem Sicherheitsgurt aufgefangen zu werden, nimmt die Angst vor folgenschweren Stürzen. Dies wirkt sich positiv auf die Bewegungsbereitschaft und auf das Allgemeinbefinden der Benutzer aus und hilft, Fixierungen zu vermeiden. Der Gehwagen erfüllt eine wichtige Brückenfunktion zwischen dem klassischen Rollator und dem Rollstuhl.

Mit wenigen einfachen Handgriffen ist der Gehwagen auf den Benutzer eingestellt.



Der Gehwagen wird für den Benutzer vorbereitet durch Feststellen der Rollen, Öffnen des Sicherheitsgurtes und Öffnen des Sicherheitsbügels.

Der Benutzer wird dann in den Gehwagen geführt, und der Gehwagen wird auf die optimale Höhe für den Benutzer eingestellt.



Nachdem die Höhe eingestellt ist, kann der Sicherheitsbügel geschlossen und der Sicherheitsgurt an diesem straff befestigt werden, während der Benutzer bequem sitzt.

Die ersten Gehübungen müssen immer unter Begleitung durchgeführt werden. Danach entscheidet die Pflegefachkraft, ob der Benutzer selbstständig oder nur in Begleitung gehen kann.

Produktmerkmale und Optionen

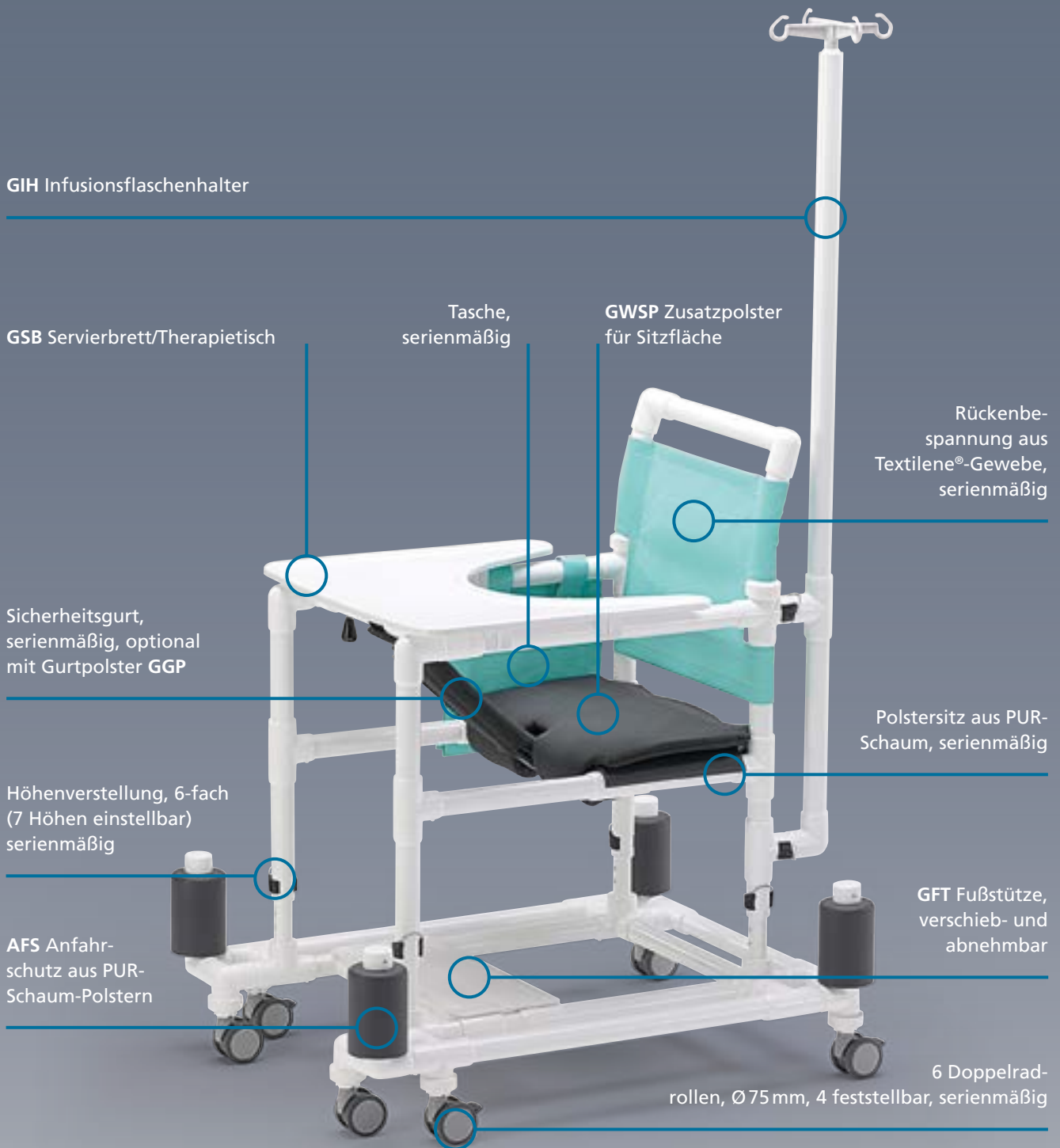

Unsere Farbauswahl sehen Sie auf Seite 82 und 83



**Sicherheits-
rahmen,**
serienmäßig



**Sicherheits-
bügel,**
serienmäßig



**Höhenver-
stellung, 6-fach,**
serienmäßig



GGP
Gurtpolster



GWSP
Zusatzpolster
für Sitzfläche



AFS Anfahr-
schutz aus PUR-
Schaum-Polstern

Der Gehwagen-Klassiker: GW 120



Der GW 120:

- gibt den Benutzern mehr Sicherheit, Unabhängigkeit und Lebensqualität
 - hilft, Fixierungen zu vermeiden
 - Polstersitz aus hygienischem PUR-Schaum
 - Sicherheitsbügel mit Sicherheitsgurt
 - umlaufender Sicherheitsrahmen
 - große Wendigkeit durch 6 hochwertige Doppelaufrollen, Ø 75 mm, 4 mit Feststeller
 - benutzerbezogene Einstellung durch einfache, 6-fache Höhenverstellung mit Drehclip
 - praktische Tasche
 - belastbar bis 150 kg
- Hilfsmittelnummer: 10.46.02.0006



Unsere Modellvarianten

GW 120 AFS

wie Gehwagen GW 120 mit zusätzlicher Option

- Anfahrerschutz aus PUR-Schaum-Polstern AFS



Anfahrerschutz
AFS



GW 120 Mini

Unser Modell für Personen mit geringer Körpergröße

- Körpergröße bis 155 cm
- Sitzpolster aus dichtem, beschichtetem Textilgewebe



GW 120 Maxi

Unser Modell für große und schwergewichtige Personen

- bis 200 kg belastbar
- Sitzpolster aus dichtem, beschichtetem Textilgewebe



Combo-Walker CW 300

Dieser Gehtrainer wird insbesondere bei Patienten zum Mobilitätstraining eingesetzt, die sich nicht mehr ausreichend sicher mit den Händen abstützen können. Die gepolsterte Unterarmauflage ist so positioniert, dass die Unterarme bis zum Ellbogen optimal aufgelegt werden können.

Falls erforderlich, kann der Patient mittels eines Gurtes mit integriertem Sitz zusätzlich gesichert werden, wodurch auch die Möglichkeit eines Intervalltrainings – abwechselnd gehen und sitzen – ermöglicht wird. Der obere Rahmen mit Polsterauflage und Sitzgurtaufhängung ist höhenverstellbar von 1020 mm bis 1170 mm in 25-mm-Schritten. Optionen auf Anfrage.



Die Qualität macht den Unterschied

Pflegearbeitswagen, Etagenwagen, Wäschewagen, Wäschesammler, Dokumentationswagen oder individuelle Sonderanfertigungen – alle unsere Produkte bestehen aus Modulen, die aus einem hoch belastbaren Spezialkunststoff gefertigt sind. In Kombination mit den qualitativ sehr hochwertigen RESOPAL®-HPL-Platten, den äußerst robusten Bespannungen und den besonders hochwertigen Schubladeneinsätzen bieten Ihnen unsere Produkte die perfekte Unterstützung für die täglichen Herausforderungen und Aufgaben.

Funktionalität und Qualität spüren Sie in jedem RCN Produkt, die sich aber noch durch viel mehr auszeichnen. Langlebigkeit, einfache Reinigung, hohe Belastbarkeit und ein geringes Eigengewicht sind nur ein paar herausragende Eigenschaften der RCN Produkte.

Sehr gerne überzeugen wir Sie vor Ort mit einer Musterstellung. Gehen Sie auf Nummer sicher und entscheiden Sie sich für ein Qualitätsprodukt „Made in Germany“ von RCN.

- absolut nicht rostend
- individuell kombinierbar
- wirtschaftliche Sonderanfertigungen
- 3 Jahre Garantie
- 5 Jahre Garantie auf den RCN Spezialkunststoff-Rahmen



**Sonderwünsche erfüllen wir gerne;
sprechen Sie uns an!**

Die Profis in Sachen Wäsche

Die RCN Wäschesammler – die attraktive und geräuscharme Alternative zu herkömmlichen Systemen



SLH 022 FP

- serienmäßig mit geräuschgedämpftem Deckel ausgestattet
- besonders wendig durch 4 freidrehende Ø75 mm Kunststoff-Edelstahl-Doppelradrollen, 2 mit Feststeller
- einfaches und langlebiges Wäschesack-Befestigungssystem
- absolut kein Abrutschen des Wäschesackes
- die Deckel sind in 5 verschiedenen Farben erhältlich
- alle Deckel haben einen Überstreckungsschutz
- sehr stabil und standsicher durch RCN Spezialkunststoff-Rahmen
- einfache Reinigung durch werkzeuglose Demontage der Deckel
- Sammler sind mit bis zu 5 Abwürfen erhältlich

Unsere Farbauswahl sehen Sie auf Seite 83

In 3 einfachen Schritten ist der neue Wäschesack befestigt!

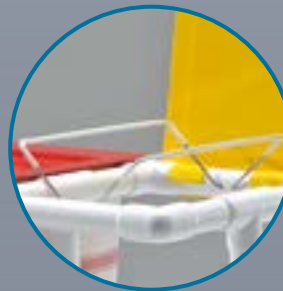

1. Sammlerdeckel öffnen und plastifizierte Edelstahlbügel anheben



Deckel mit Überstreckungsschutz, kein Abreißen oder Ausreißen des Deckels möglich



FP Deckelöffnung über stabiles Fußpedal als Option FP erhältlich



2. Wäschesack über die Bügel legen und nach unten drücken



WSW selbstentleerende Polyester-Wäschesäcke mit Knebelverschluss, Vollschnitt



WSD wasserdicht verschweißte, waschmaschinenfeste Dichtsäcke für besonders stark durchnässte Schmutzwäsche



3. der Wäschesack hält sicher und ist bereit für den Einsatz

Wählen Sie jeden Deckel einzeln in Ihrer Wunschfarbe ohne Mehrpreis



weiß



gelb



rot



grün



blau

Sammeln, sortieren und bewegen – mit System



SLH 021 FP
Wäschesammler
● 1 Abwurf
● mit Fußpedal FP



SLH 023 FP
Wäschesammler
● 3 Abwürfe
● mit Fußpedalen FP



SLH 022
Wäschesammler
● 2 Abwürfe



SLH 024 FP
Wäschesammler
● 4 Abwürfe
● mit Fußpedalen FP

Praktische Kombinationsmöglichkeiten: Blockkombinationen mit 3 oder 4 Wäschesammlern. Fest verbunden oder durch Koppelsystem flexibel kombinierbar.



SLH 023 B FP
Wäschesammler
● 3 Abwürfe
● mit Fußpedalen FP



SLH 024 B FP ESP 2 HSP ATS
Wäschesammler
● 4 Abwürfe
● mit Fußpedalen FP
● mit Emulsionsspender ESP u. ATS
● mit 2 Handschuhspendern 2 HSP

Emulsions- und Handschuhspender sind optional erhältlich mit:



Gleitschiene oder



Halterung

Bitte beachten Sie: Alle Wäschesammler sind mit der Option **WSW** abgebildet.

Die RCN Wäsche- und Abfallsammler

SLX 031 FPX

Jumbo-Wäschesammler

- 1 Abwurf
- mit Fußpedal FPX



SLX 032 FPX

Jumbo-Wäschesammler

- 2 Abwürfe
- mit Fußpedal FPX



Der RCN Jumbo-Sammler

Die SLX-Modelle bieten Ihnen mit einem Volumen von 180 Litern pro Abwurf besonders viel Raum. Sie können mehr Wäsche pro Abwurf sammeln und sparen dadurch Transportwege und Zeit.

Optional können die SLX-Modelle mit folgenden Optionen ausgestattet werden:

- Deckelöffnung über Fußpedal FPX
- Polyester-Wäschesack mit Knebelverschluss WSWX
- robuste Schutzhülle aus Textilene®-Gewebe (Farben siehe Seite 83) mit Reißverschluss, schützt und erleichtert das Herausnehmen der Plastiksäcke WSK

Deckelfarben:



Bitte beachten Sie: Die Jumbo-Wäschesammler sind mit der Option WSWX und WSK abgebildet.

Die RCN Abfallsammler: die kostengünstige Alternative

Die RCN Abfallsammler mit dem einzigartigen Sack-Befestigungssystem sind mit 1, 2 oder 3 Abwürfen erhältlich und eignen sich ideal für die Wertstofftrennung. Serienmäßig werden sie als stationäre Sammler mit einem Deckel hergestellt und können mit nebenstehenden Optionen ausgestattet werden:

- Deckelöffnung über Fußpedal FP
- freidrehende Ø75 mm Kunststoff-Edelstahl-Doppelradrollen R
- robuste Schutzhülle aus Textilene®-Gewebe WSH (siehe SLX-Modelle)
- alle Sammler sind mit der Option Kunststoffstoffsack abgebildet WSK



MS 120
der einfache Sammler für den stationären Einsatz mit 1 Abwurf



MS 120 R
der fahrbare Sammler mit 1 Abwurf



MS 240 FP R
der fahrbare Sammler mit 2 Abwürfen und Deckelöffnung über Fußpedal



MS 320 G
der ideale Müllsammler für den Außenbereich, mit Haltegriff und großen Rädern

Allen Anforderungen gewachsen

HSP der stabile Handschuhspender ist aus pulverbeschichtetem Aluminium gefertigt und auf einer Gleitschiene angebracht



serienmäßig: Schiebegriff bei Wagen mit der Option **SPL**

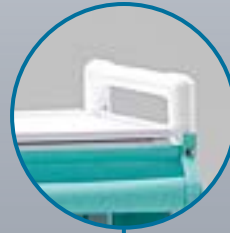

serienmäßig: Schiebegriff bei Wagen ohne die Option **SPL**



ESP der Emulsionsspender ist auf einer Gleitschiene angebracht und für 0,5-Liter-Flaschen geeignet (optional auch für 1-Liter-Flaschen)



SPL auszieh- und arretierbare Schreibplatte

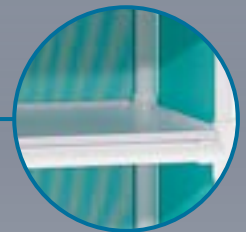

Fachböden bis 35kg belastbar, in 3 Größen erhältlich und werkzeuglos herausnehmbar



serienmäßig: freidrehende Ø100 mm Kunststoff-Edelstahl-Einradrollen zum leichten Fortbewegen, 2 mit Feststeller

serienmäßig: freidrehende Ø75 mm Kunststoff-Edelstahl-Doppelradrollen für besonders große Wendigkeit, 2 mit Feststeller

KP Koppelsystem – einfach zu bedienendes System zum Koppeln von Wagen und Sammlern



FA aufrollbare Frontabdeckung, Material: atmungsaktiv, abknöpfbar, in 8 Farben erhältlich
Unsere Farbauswahl sehen Sie auf Seite 83

Die vielseitigen Pflegearbeitswagen

MC 231 S WSW

- mit 3 Fachböden der Größe 1
- 1 Abwurf
- Deckelöffnung über Fußpedal FP
- Emulsionsspender auf Gleitschiene ESP
- Handschuhspender auf Gleitschiene HSP
- aufrollbare Frontabdeckung FA



MC 332 S WSW

- mit 3 Fachböden der Größe 2
- 2 Abwürfe SLH 022
- Deckelöffnung über Fußpedal FP
- aufrollbare Frontabdeckung FA
- Emulsionsspender auf Gleitschiene ESP
- Handschuhspender auf Gleitschiene HSP
- Koppelsystem KP



MC 633 S WSW

- mit 3 Fachböden der Größe 2
- 3 Abwürfe SLH 023 B
- Deckelöffnung über Fußpedal FP
- Emulsionsspender auf Gleitschiene ESP
- Handschuhspender auf Gleitschiene HSP
- Koppelsystem KP



MC 642 FP ESP HSP WSW

- mit 4 Fachböden der Größe 2
- 2 Abwürfe
- Deckelöffnung über Fußpedal FP
- Emulsionsspender auf Gleitschiene ESP
- Handschuhspender auf Gleitschiene HSP



Die echte Hilfe auf Ihrer Station

MPC-Modelle

Die einzigartigen Stations- und Pflegearbeitswagen der MPC-Reihe sind nicht nur qualitativ sehr hochwertig und langlebig, sondern auch einfach in der Handhabung und Reinigung. Alle Wagen haben einen Rahmen aus dem RCN Spezialkunststoff, der ein hohes Maß an Stabilität und Robustheit gewährleistet.

Die farbenfrohen Korpusse sind in vielen Farben erhältlich und werden aus 19,6 mm starken RESOPAL®-HPL-Platten gefertigt. Diese bestehen aus einer 18 mm Pappelsperholzträgerplatte, auf die beidseitig die 0,8 mm starke duroplastische Beschichtung unter Hochdruck aufgetragen wurde. Durch die duroplastische Beschichtung ist der Korpus besonders hygienisch, hitzebeständig, kratzfest, desinfektionsmittel- und UV-beständig.

Unsere Farbauswahl sehen Sie auf Seite 84



Praktische Pflegearbeitswagen

MPC 370 ESP HSP K3

- MPC 370 Korpus
- abschließbare Schublade
- mit Emulsionsspender auf Gleitschiene ESP
- mit Handschuhspender auf Gleitschiene HSP
- mit 3 entnehmbaren Edelstahlkörben K3



optional mit Aufteilung

MPC 370 ABH

- MPC 370 Korpus
- abschließbare Schublade
- 2 Drehtüren
- mit Einlegeboden
- Abfallbehälter 40 Liter ABH



MPC 372 S

Die einzigartigen Stations- und Pflegearbeitswagen der MPC-Reihe sind nicht nur qualitativ sehr hochwertig und langlebig, sondern auch einfach in der Handhabung und Reinigung. Der praktische Pflegearbeitswagen MPC 370 ist gekoppelt mit dem Wäschesammler SLH 022 und hat nachfolgende Ausstattungsmerkmale:

Pflegearbeitswagen

- abschließbare Schublade
- 2 Drehtüren
- mit Einlegeboden
- Emulsionsspender auf Gleitschiene ESP
- Handschuhspender auf Gleitschiene HSP
- Koppelsystem KP

Wäschesammler

- mit 2 Abwürfen
- mit Fußpedal FP

Bitte beachten Sie: Der Wäschesammler ist mit der Option WSW abgebildet.

Besondere Pflegearbeitswagen

MPC 360 ABW

- MPC 360 Korpus
- abschließbare Lamellenschiebetür
- 20 Liter Kniedruck-Abfallbehälter **ABW**
- Schiebegriff
- 2 Einlegeböden



MPC 370 ESP HSP PM

- MPC 370 Korpus
- abschließbare Schublade
- 2 Drehtüren
- mit Emulsionsspender auf Gleitschiene **ESP**
- mit Handschuhspender auf Gleitschiene **HSP**
- Tasche für Umlagerungshilfen **PM**



MPC 470

- MPC 470 Korpus
- abschließbare Schublade
- 2 Drehtüren, optional abschließbar
- Einlegeboden
- Schiebegriff



MPC 472 S

Der praktische Pflegearbeitswagen MPC 470, gekoppelt mit einem Wäschesammler SLH 022 FP

- abschließbare Schublade
- 2 Drehtüren
- Emulsionsspender auf Gleitschiene **ESP**
- Handschuhspender auf Gleitschiene **HSP**
- Koppelsystem **KP**
- Wäschesammler mit 2 Abwürfen
- mit Fußpedal **FP**



Bitte beachten Sie: Der Wäschesammler ist mit der Option **WSW** abgebildet.

Transport- und Arbeitswagen

MPC 253 AS 50

Transport- und Arbeitswagen

- mit 3 Fachböden der Größe 2
- mit ausziehbarer Schublade AS 50

Alle Transport- und Arbeitswagen der MPC-Reihe sind aus den bewährten RCN Spezialkunststoff-Rahmen gefertigt und haben dadurch eine hohe Stabilität bei geringem Eigengewicht. Die freidrehenden Ø100 mm Einradrollen gewähren einen sehr leichten und leisen Lauf. Sie können die Wagen mit praktischen Optionen ausstatten, und die Fachböden sind bis 35 kg belastbar.



MPC 153

Transport- und Arbeitswagen

- mit 3 Fachböden der Größe 1

MPC 253

Transport- und Arbeitswagen

- mit 3 Fachböden der Größe 2

MPC 353 ESP HSP

Transport- und Arbeitswagen

- mit 3 Fachböden der Größe 3
- mit Emulsionspender auf Gleitschiene ESP
- mit Handschuhspender auf Gleitschiene HSP



Viel Platz für saubere Wäsche

Die praktischen Wäschewagen der MLC-Reihe bieten Ihnen viel Platz und lassen sich auch im vollbeladenen Zustand durch die hochwertigen Einradrollen und den stabilen RCN Spezialkunststoff-Rahmen sehr einfach fortbewegen. Die herausnehmbaren Fachböden sind leicht zu reinigen, und die in 8 Farben erhältlichen Abdeckungen bieten Ihnen eine farbenfrohe Abwechslung.

rundum atmungsaktive, aufroll- und abknöpfbare Abdeckung, in 8 Farben erhältlich



freidrehende Ø 100 mm Einradrollen für einen besonders leichten und ruhigen Lauf, 2 mit Feststeller



praktischer Schiebegriff

werkzeuglos herausnehmbare Fachböden, bis 35 kg belastbar und in 3 Größen erhältlich



MLC 203

Wäschewagen

- mit 3 Fachböden der Größe 2
- Rundum-Abdeckung
- Schiebegriff



Unsere Farbauswahl sehen Sie auf Seite 83

LC 503

Wäschelaster für besonders schwere Wäschemengen

- verstärkte Konstruktion
- mit 3 Fachböden der Größe 5
- belastbar bis 40 kg je Fachboden
- Schiebegriff links und rechts



WB 312

Wäschebutler für den Transport von hängender und kleinteiliger Wäsche. Er erleichtert die Zuordnung und Verteilung von persönlicher Wäsche.

- Schiebegriff links und rechts
- mit 12 Systemboxen, Modell auch mit 6, **WB 306** oder 18 Boxen, **WB 318** erhältlich



Wäschewagen, Kleider- und Wäschetransporter

MLC 204

Wäschewagen

- mit 4 Fachböden der Größe 2
- Rundum-Abdeckung
- Schiebegriff



MLC 303

Wäschewagen

- mit 3 Fachböden der Größe 3
- Rundum-Abdeckung
- Schiebegriff



MLC 304

Wäschewagen

- mit 4 Fachböden der Größe 3
- Rundum-Abdeckung
- Schiebegriff



GR 50

Der RCN Kleidertransporter, ideal zum Transport von hängender Wäsche

- herausnehmbarer Fachboden, Größe 4



WT 424 KS

Der RCN Wäschetransporter zum Sortieren und Transportieren gefalteter Wäsche

- Schiebegriff links und rechts
- ausziehbare Kleiderstange KS
- mit 24 Systemboxen, Modell auch mit 18, WT 418 oder 30 Boxen, WT 430 erhältlich



Bestens dokumentiert – mit RCN Dokuwagen

Die vielseitigen und stabilen Dokuwagen gibt es in vielen Ausstattungsvarianten und attraktiven Farben (siehe Seite 84). Alle Modelle sind mit Auszügen bzw. Fächern für eine Hängeregistratur ausgestattet.

Auszüge, Fächer und Einteilung können nach Ihren Wünschen gestaltet werden.



MDC 85 FB
wendiger Dokuwagen

- mit verschiebbarer, abschließbarer Schreibplatte
- mit Fachboden



verschiebbare, abschließbare Schreibplatte

fester Korpus aus Pappelsper Holz mit HPL-Beschichtung (siehe S. 85)

stoßfester Rahmen aus RCN Spezialkunststoff

Option: herausnehmbarer Fachboden FB

4 freidrehende, feststellbare Ø75 mm Kunststoff-Edelstahl-Doppelradrollen

MDC 95

Dokuwagen

- mit 2 Auszügen für Hängeregistratur
- mit 1 Utensilienschublade
- mit Zentralverriegelung



MDC 100

Dokuwagen

- mit verschiebbarer, abschließbarer Schreibplatte
- mit 3 Utensilienschubladen



Sonderbauten, wir erfüllen Ihre Wünsche!

Wir sind Ihr Ansprechpartner, wenn es um die Erfüllung von individuellen Wünschen und die Lösung von kundenspezifischen Herausforderungen geht. Mit Hilfe unseres modularen Systems können wir Sonderbauten in kürzester Zeit und kostengünstig realisieren.

Wir arbeiten eng mit Ihnen zusammen, um das bestmögliche Produkt für Sie herzustellen!

Unser erfahrener Außendienst nimmt im ersten Schritt gerne bei einem Termin vor Ort Ihre Anforderungen und Wünsche entgegen. Im zweiten Schritt konstruiert unsere Technikabteilung ein auf Ihre Anforderungen abgestimmtes Produkt. Dieser Produktvorschlag wird dann noch einmal von unseren Mitarbeitern zur Feinabstimmung mit Ihnen besprochen. Danach wird Ihr individualisiertes Produkt gefertigt.

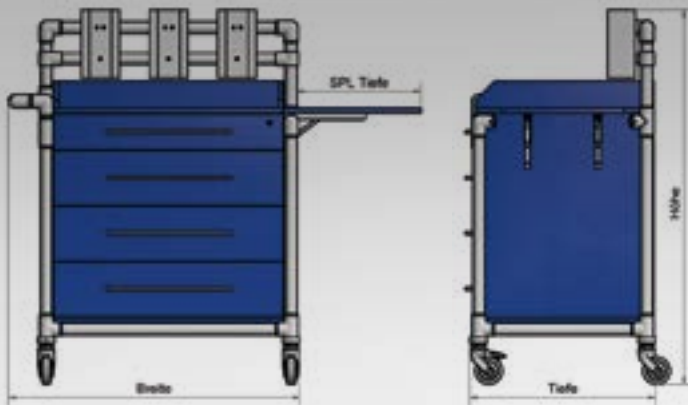

Produktvorschlag aus der Konstruktionsabteilung nach dem ersten Gespräch



das fertige Produkt nach der Feinabstimmung

Kundenwünsche erfüllt!



Die MRSA- und Hygienewagen von RCN

Der Umgang und die Behandlung von Menschen mit MRSA stellt an jede betroffene Einrichtung besondere Herausforderungen. RCN hat hierfür spezielle MRSA-Wagen entwickelt, die Sie bei Bedarf platzsparend, aber gut erkennbar vor einem Isolationszimmer oder im Schleusenbereich positionieren können.

Sie bieten Ihnen Platz zur Aufbewahrung der benötigten Utensilien, wie z. B. Schutzkittel, Mund-Nasen-Schutz und Handschuhe. Durch die transparenten Schubladen (belastbar bis 8 kg) ist auch bei geschlossener Schublade der Inhalt leicht zu erkennen.

Alle Wagen haben einen Rahmen aus RCN Spezialkunststoff, sind sehr leicht und funktional einsetzbar. Serienmäßig haben alle Wagen 4 freidrehende Ø75 mm Kunststoff-Edelstahl-Doppelradrollen (2 mit Feststeller) für optimale Mobilität und sicheres Positionieren.

Die MRSA- und Hygienewagen von RCN können durch verschiedene Optionen auf Ihre Bedürfnisse angepasst werden. Mit Abfallbehälter, Emulsionsspender, Handschuhspender oder Abtropfschale können Sie Ihren Wagen individuell ausstatten:



HSP
der stabile Handschuhspender ist aus pulverbeschichtetem Aluminium gefertigt und wird auf der Gleitschiene angebracht



D-HSP
der Dreifach-Handschuhspender auf Gleitschiene



ABH
Abfallbehälter mit geteiltem Schwingdeckel und einem Fassungsvermögen von 40 Litern. Der ABH ist fest auf der linken Seite montiert (auf Wunsch auch rechts).



ESP
der Emulsionsspender ist auf einer Gleitschiene angebracht und für 0,5-Liter-Flaschen geeignet (auf Wunsch 1 Liter)



ABF
Ablagefläche aus Vollkunststoff für KTW 100: **ABF-K**
für HGW 50: **ABF-H**



ATS
die Abtropfschale wird ganz leicht an dem Emulsionsspender montiert

Kleinteile- und Hygienewagen KTW 100

KTW 100

- 4 transparente Schubladen
- 4 freidrehende Ø75 mm Kunststoff-Edelstahl-Doppelradrollen (2 mit Feststeller)
- stabiler Rahmen aus RCN Spezialkunststoff



KTW 100 HS

- wie KTW 100 mit
- Emulsionsspender auf Gleitschiene ESP
- Handschuhspender auf Gleitschiene HSP
- Ablagefläche aus Vollkunststoff ABF-K



KTW 100 HS ATS ABH

- wie KTW 100 HS mit
- Abtropfschale ATS
- Abfallbehälter 40 Liter ABH



KTW 100 HS ATS SPA

- wie KTW 100 HS mit
- Abtropfschale ATS
- verstellbarem Halter für Spritzenabwurfbehälter SPA



SPA

Hygiene- und Pflegewagen

HGW 50

- 4 freidrehende Ø75 mm Kunststoff-Edelstahl-Doppelradrollen (2 mit Feststeller)
- stabiler Rahmen aus RCN Spezialkunststoff



HGW 100 ATS

wie HGW 50 mit

- Emulsionsspender auf Gleitschiene **ESP**
- Handschuhspender auf Gleitschiene **HSP**
- Ablagefläche aus Vollkunststoff **ABF-H**
- Abtropfschale **ATS**



HGW 100 S

wie HGW 50 mit

- Emulsionsspender auf Gleitschiene **ESP**
- Dreifach-Handschuhspender auf Gleitschiene **D-HSP**
- Ablagefläche aus Vollkunststoff **ABF-H**
- Abfallbehälter 40 Liter **ABH**



... und mehr

HGW 100 SPS

wie HGW 50 mit

- Spritzenschütte mit 10 Fächern
- Ablagefläche aus Vollkunststoff ABF-H



LTW 200

der großvolumige Transportwagen für leichte Pflege- und Therapieprodukte

- 6 große, transparente Schubladen



Durch die handfreie Bedienung sind die Abfallsammelbehälter ideal zur hygienischen Entsorgung von Abfall. Der dicht schließende, überlappende Deckel hilft, Gerüche zurückzuhalten. Abgerundete Ecken und glatte Flächen erleichtern die Reinigung und Desinfektion. Er ist in ein Fahrgestell mit 4 freidrehenden Kunststoff-

Edelstahl-Doppelradrollen (2 mit Feststeller) eingestellt und kann bei Bedarf werkzeuglos entnommen werden. Sie erhalten die MSR mit 1, 2 oder 3 Behältern in 3 unterschiedlichen Größen und Farben. Behältervolumen: 30, 45 oder 68 Liter



MSR 168

Abfallsammelbehälter

- 1 Behälter
- Behältervolumen 68 Liter



Wählen Sie Ihre Farbe:



MSR 330

Abfallsammelbehälter

- 3 Behälter
- Behältervolumen 30 Liter

Gel-Sitzkissen in Spitzenqualität von RCN



GKG
mit Bezug
43 x 43 x 2,5 cm

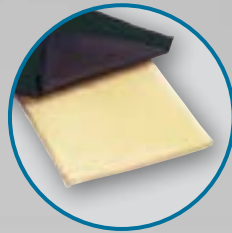

GKG 40
mit Bezug
40 x 40 x 2,5 cm



GKO
ohne Bezug
43 x 43 x 2,5 cm



optional Bezug
für GKO:
BEZGKO

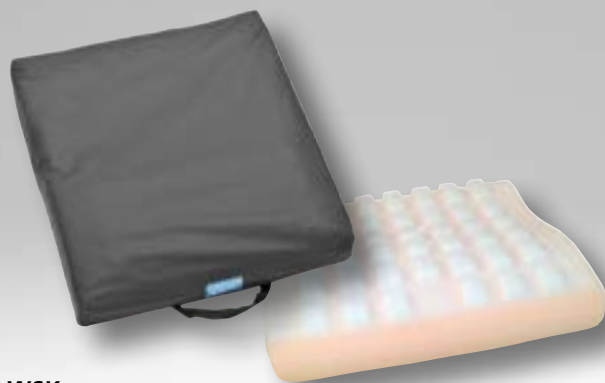

WSK
mit Bezug
43 x 43 x 6 cm

Die bewährte Dekubitus-Prophylaxe: Damit nichts mehr drückt!

Die RCN Gel-Sitzkissen sind aus dem hochwertigen und außergewöhnlich elastischen Gel ELACTON® hergestellt. Das Besondere: Die Struktur des Materials garantiert eine stets optimale Druckverteilung und passt sich nahtlos den Bewegungen und der Körperform an. Das Gel ist temperaturstabil, heizt sich nicht auf und erfüllt auch nach Jahren noch seine Funktion.

- garantiert auslaufsicher!
- atmungsaktiver Bezug, waschbar bis 40 °C
- mit Antirutschbeschichtung auf der Unterseite
- bis 200 kg belastbar

Die RCN Gel-Sitzkissen mit Öffnung: Ohne Bezug eignen sich die Gelkissen als Dusch- und Toilettensitzaufgabe. Die Vorteile: Der Folienbezug ist hautfreundlich, liegt sicher auf der Toilettenbrille und ist mit Wasser oder Desinfektionsmittel einfach zu reinigen.

- garantiert auslaufsicher!
- optional: atmungsaktiver Bezug mit Öffnung, waschbar bis 40 °C
- mit Antirutschbeschichtung auf der Unterseite
- bis 200 kg belastbar

Die Kombination aus Waben-Silikon und anatomisch geformter Schaumstoffunterlage bewirkt eine hervorragende Druckentlastung bei gleichzeitiger Oberschenkelabstützung. Die Wabenform sorgt für eine permanente Mikromassage, verbessert die Luftzirkulation und vermindert Reibungs- und Scherkräfte.

- antibakterieller und antiallergener Bezug
- mit Antirutschbeschichtung auf der Unterseite
- waschbar bis 90 °C
- bis 100 kg belastbar

Sondergrößen sind unsere Spezialität!

Strandmobil

Das Strandmobil SM 700

Das als Schieberollstuhl konzipierte Strandmobil SM 700 aus weißem Spezialkunststoff – bruchsicher, absolut rostfrei, UV-beständig – kann dank seiner großen Niederdruck-Ballonreifen überall dort gefahren werden, wo der weiche oder unebene Untergrund normale Rollstühle vor unlösbare Probleme stellt.

Die atmungsaktiven Sitz- und Rückenpolster ermöglichen auch an sonnigen und heißen Tagen einen unbeschwertem Aufenthalt im Strandmobil. Für den Transport lässt sich der Sitz mit wenigen Handgriffen vom Fahrgestell abheben und separat verstauen. Sinnvolles Zube-

hör, wie z. B. ein Sonnenschirm, ein einfach über den Armlehnen zu befestigender Sicherheitsbügel, eine Utensilientasche und eine Feststellbremse, rundet das Angebot ab.

Das Strandmobil SM 700, ein Hilfsmittel, das ganz neue Möglichkeiten für die Freizeitgestaltung von Behinderten erschließt.

- absolut rostfrei
- meerwasserbeständig
- die Alternative für nicht befestigte Böden und Sandstrände



	Gesamtmaße	Fahrgestell	Stuhl
Länge	110	110	74
Breite	104	104	55
Höhe	111	45	85
Gewicht	35	10	12

Alle Angaben in cm bzw. kg.

Optionen:

- Feststellbremse FBS
- Sicherheitsbügel SBS
- Sonnenschirm mit Halter SO

Druckfehler u. technische Änderungen vorbehalten!



Die Herausforderung – MRT-Produkte

Besondere Verfahren benötigen besondere Produkte. Der Bereich des MRT als effektive Form der Diagnostik geht auch mit speziellen Herausforderungen an die involvierte Produktgruppe einher. Dieser Herausforderung stellt sich unser Unternehmen und entwickelt und produziert seit vielen Jahren praxisorientierte, arbeitserleichternde Hilfsmittel für Praxen und Kliniken.

Alle RCN-Produkte für den MRT-Bereich werden aus Kunststoff und nicht-magnetischen Metallen wie beispielsweise Messing hergestellt. Deswegen sind sie standardmäßig für den Einsatz in der Umgebung eines MRT mit bis zu 3 Tesla geeignet. Auf Wunsch können wir auch Produkte ausschließlich aus Kunststoff für MRT-Anlagen mit bis zu 7 Tesla herstellen.

Die Merkmale:

Alle RCN-Produkte sind aus hoch belastbaren und wartungsfreundlichen Spezialkunststoffmodulen gefertigt. Dieses Material besitzt die Eigenschaft, sich schnell der Körpertemperatur anzupassen. Zudem ist es hautfreundlich, auf Biokompatibilität geprüft, leicht zu reinigen und entspricht höchsten hygienischen Anforderungen.



DR 100 MRT

- Sitz- und Rückenpolster aus PUR-Schaum
- ausziehbare Fußstütze
- Schiebegriff
- 24"-Greifreifen
- Feststellbremse
- beidseitig schwenkbare Armlehne
- UV- und desinfektionsmittelbeständig
- sehr stabil, belastbar bis 150 kg
- 3 Jahre Garantie
- 5 Jahre Garantie auf RCN Spezialkunststoff-Rahmen
- **geeignet für MRTs bis 3 Tesla**

**Sonderwünsche
erfüllen wir gerne,
sprechen Sie uns an!**



TC 450 MRT

- Sitz-, Rücken- und Armpolster aus PUR-Schaum
- ausziehbare und kippsichere Fußstütze
- Schiebegriff
- beidseitig schwenkbare Armlehne mit Armpolster
- Sicherheitsbügel
- 4 freidrehende Ø 100 mm Kunststoff-Messing-Doppelradrollen mit Feststeller (Abb. abweichend)
- UV- und desinfektionsmittelbeständig
- sehr stabil, belastbar bis 150 kg
- 3 Jahre Garantie
- 5 Jahre Garantie auf RCN Spezialkunststoff-Rahmen
- **geeignet für MRTs bis 3 Tesla, optional bis 7 Tesla**

Unsere Lösungen

KTW 100 HS MRT

- Ø 75 mm Kunststoff-Messing-Doppelradrollen, 2 feststellbar
- 4 transparente Schubladen
- Ablagefläche aus Vollkunststoff
- 1 Handschuhspender HSP
- 1 Desinfektionsmittelspender ESP



HGW 100 MRT

- Ø 75 mm Kunststoff-Messing-Doppelradrollen, 2 feststellbar
- 3 große, transparente Schubladen
- Ablagefläche aus Vollkunststoff
- 1 Handschuhspender HSP
- 1 Desinfektionsmittelspender ESP



MPC 153 WS MRT

- Ø 100 mm Kunststoff-Messing-Doppelradrollen, 2 feststellbar
- 3 vertiefte entnehmbare Fachböden
- Schiebegriff
- Waschschüssel



MPC 353 MRT

- 3 entnehmbare Fachböden
- Schiebegriff
- Ø 100 mm Kunststoff-Messing-Doppelradrollen, 2 feststellbar



Auftritt 1- und 2-stufig

- Antirutschstreifen auf Stehfläche
- rutschfeste Spezialfüße
- belastbar bis 150 kg
- von 20 bis 38 cm Höhe



DH 49 PA

- ergonomischer Sitz mit zentraler Pflegeöffnung
- maximale Rutschsicherheit
- Polsterauflage aus PUR-Schaum PA



IH MRT

Der stabile Infusionsständer

- Ø 75 mm Kunststoff-Messing-Doppelradrollen, 2 feststellbar
- belastbar bis 4 kg



Optional:

- Pumpenhalter PH
- Höhenverstellung HV



MS 120 MRT

- 1 Abwurf, 15 kg Fassungsvermögen
- Sackhalter aus Edelstahlbügel
- Deckel in verschiedenen Farben



Alle Produkte dieser Seite sind für MRTs bis 3 Tesla geeignet, optional bis 7 Tesla.

MRT-Produkte



DES 200

Für die spezielle Röntgenuntersuchung zur Abklärung von Funktionsstörungen des Enddarms bieten wir Stühle an, die im Strahlengang materialfrei sind. Dadurch können alle Funktionszustände des Mastdarms hochwertig abgebildet werden. Das Auffanggefäß für die Bariumpaste mit Deckel ist ausreichend dimensioniert.

Mit einem Auftritt (ein- oder mehrstufig) können auch Sitzhöhen über 80 cm realisiert werden. Durch die Abstimmung der Auftrittshöhe auf die Sitzhöhe ist entspanntes Sitzen möglich. Der Auftritt ist ohne Werkzeug mit zwei Handgriffen abnehmbar.

● geeignet für MRTs bis 3 Tesla, optional bis 7 Tesla



TL 500 S MRT

Die Transportliege mit durchlässiger Auflagefläche aus strapazierfähigem Textilene®-Gewebe

- beidseitig absenkbar Seitenschutzlehnen
- Ø 100 mm Kunststoff-Messing-Doppelradrollen, feststellbar
- UV- und desinfektionsmittelbeständige Spezialkunststoff-Konstruktion
- leicht
- nicht rostend
- kippsicher
- belastbar bis 150 kg

● geeignet für MRTs bis 3 Tesla, optional bis 7 Tesla



TL 600 MRT

Die Multifunktions- und Transportliege mit gepolsterter Liegefläche mit Schaumstoffkern, Bezug aus dichtem, beschichtetem Textilgewebe

- beidseitig abklappbare Seitenschutzlehnen
- 6-fach verstellbares Kopfteil
- Ø 100 mm Kunststoff-Messing-Doppelradrollen, feststellbar
- UV- und desinfektionsmittelbeständige Spezialkunststoff-Konstruktion
- leicht
- nicht rostend
- kippsicher
- belastbar bis 150 kg

● geeignet für MRTs bis 3 Tesla

Unsere Farbauswahl sehen Sie auf Seite 82 und 83

Kreative Ideen – innovative Produkte

PVGM 1

- Paravent H: 1,8 m und B: 1,0 m
- Ø75 mm Kunststoff-Edelstahl-Doppelradrollen mit Feststeller **DLRGM**
- Bespannung aus SureCheck®, auf Anfrage auch aus Textilene®-Gewebe

PVEM

- Paravent-Erweiterung
- H: 1,8 m und 1,0 m
 - Ø75 mm Kunststoff-Edelstahl-Doppelradrollen mit Feststeller **DLREM**
 - Bespannung aus SureCheck®, auf Anfrage auch aus Textilene®-Gewebe

PVGM 2

- Paravent H: 1,8 m und B: 1,0 m
- Ø75 mm Kunststoff-Edelstahl-Doppelradrollen (4 mit Feststeller) **DLRGM 2**
- Bespannung aus SureCheck®, auf Anfrage auch aus Textilene®-Gewebe



PVGM 1

PVGM 1 und PVEM

PVGM 2

Unsere Farbauswahl sehen Sie auf Seite 83

RPC 800

Ruhe- und Pflegestuhl mit ergonomisch geformten Polstern, ausschwenkbaren und abnehmbaren Armlehnen sowie 6-fach verstellbarer Rückenlehne und Beinstütze
Optional: Therapietisch/Servierbrett **RSB**

Außenabmessungen			Sitz		
Tiefe	Breite	Höhe	Tiefe	Breite	Höhe
145	59	140	48	49	56

Alle Angaben in cm
Druckfehler u. technische Änderungen vorbehalten!



Liftstuhl

RCN Liftstuhl LS 2000

Der RCN Liftstuhl LS 2000 dient zum Anheben, Umsetzen und Transfer nicht geh- bzw. stehfähiger Personen, die noch mit gebeugten Knien sitzen können. Insbesondere bietet er eine komfortable Umsetzlösung für Personen mit Knie- und Hüftkontrakturen. Durch seine schlanken Abmessungen ist er das ideale Hilfsmittel für beengte Raumverhältnisse.

Der besondere Kurbelmechanismus ermöglicht ein leichtes und ruckfreies Anheben der Person. Es muss

kein Akku geladen werden und der Liftstuhl LS 2000 ist immer einsatzbereit. Die verschiedenen Verstellmöglichkeiten des Steiß-, Gesäß- und Rückengurtes ermöglichen eine individuelle Nutzung und eine schnelle und einfache Anpassung an den Benutzer.

Die einfache Handhabung des LS 2000 sowie der sichere und angenehme Transport bieten Pflegenden und Pflegebedürftigen ein hohes Maß an Komfort und Sicherheit.

Die Vorteile des LS 2000 auf einen Blick:

- schonendes, angstfreies Anheben, Umsetzen und Transportieren durch Dreipunktfixierung (Füße, Knie/Schienbein, Gesäß)
- Brust- und Kniepolster aus flexiblem PUR-Formguss sorgen für Komfort und sicheren Halt auch für Personen ohne Oberkörperkontrolle
- hochwertige Kunststoff-Edelstahl-Doppelradrollen (2 mit Feststeller) sorgen für leichtes Manövrieren; auch Teppiche und Türschwelle sind problemlos überfahrbar
- sehr gut geeignet für inaktive Personen bis 130 kg
- ohne Akku, leichte Bedienung per Kurbel
- passt mit nur 58 cm Gesamtbreite auch durch sehr schmale Türen
- mit niedriger Gabel können Betten, Rollstühle und Möbel (z. B. Sofa) unterfahren werden
- direktes Absetzen auf einem WC-Sitz möglich
- leichtes Bedienen, einfacher Hebevorgang in 5 Schritten:
 1. Person aufsetzen
 2. mit dem LS 2000 an die Person fahren und Füße auf Fußstütze stellen
 3. Steißgurt um die Person legen und anziehen
 4. Person mit der Kurbel anheben
 5. Sicherheitsgurt schließen
- ständiger Blickkontakt während des gesamten Transfervorgangs
- Hilfsmittelnummer: 22.29.01.1009
- TÜV-getestet

Komplett aus rostfreien Materialien gefertigt!





LS 2000 SPR

Der Liftstuhl mit spreizbarer Gabel

- Ausstattung wie bei LS 2000
- zusätzlich mit Gabel, welche manuell in V-Form auseinander und zusammen gefahren werden kann



Kurbel



Steißgurt



spreizbare Gabel



spreizbare Gabel



Brustpolster



Ø 100 mm Kunststoff-Edelstahl-Doppelradrollen (2 mit Feststeller)



Fußstütze



Kniepolster

Technische Daten Hocker

Modell	Außenabmessungen			Sitz			Belastbarkeit	Gewicht
	Tiefe	Breite	Höhe	Tiefe	Breite	Höhe		
DH 49	42	42	48	42	42	47	200	3,4
DH 49 A	42	53	63,5	42	42	47	150	5,5
DH 49 HV	42	42	41,5-56,5	42	42	40-55	150	5
DH 49 A RL	48	53	75	42	42	47	150	6,6
DH 49 PRS	55	43	79	42	42	47	150	6,9
DH 49 A PRS	53	54	92,5	42	42	47	150	9,6
DH 49 R	42	42	48	42	42	47	150	4*
DH 49 DLR	52	52	48,5	42	42	47	150	5,2

Achtung Option **PA**: Bei aufgelegter Polsterauflage PA erhöht sich die Höhe um 1,5cm.

* Gewicht inkl. Tasche

DH 80	51	54	68,5	50	44	51	150	7,1
DH 80 HV	51	54,5	67,5-82,5	50	44	50-65	150	7,9
DH 80 PP	52	54	68,5	52	44	53	150	8,3
DH 90	54,5	54	79,5	50	44	51	150	7,6
DH 90 PP PPE	54,5	54	79,5	50	44	53	150	10,5**
DH 100 PP	54,5	54,5	81,5	50	44	55	150	10,1
DT 100 HV	51	54,5	67,5-82,5	50	44	50-65	150	7,6
DT 100 HM SP	51	54,5	67,5-82,5	50	44	50-65***	150	8,8

** inkl. PPE (1,2kg) *** Oberkante Vollkunststoffbrille

SDH 70	51	45	91	20	39	65	120	8,4
DWH 86	48	57	61,5	34,5	43,5	51	120	6,7

Die Sitzhöhe kann auf Wunsch ohne Mehrpreis angepasst werden!

DH 55 DS	40	40	50	40	40	50	300	6,7
DH 56	45	45	51	44,5	44	50	300	6,7
DT300 OSDSP	50	80	68,5****	50	70	51,5****	300	16,4
DH 80 OSDSP	50	66-70	68,5	50	56-60	51,5	250	14,2

Alle Angaben in cm bzw. kg.

**** für eine max. Toilettenhöhe von 42cm

3 Jahre Garantie, 5 Jahre Garantie auf RCN Spezialkunststoff-, Aluminium- und Edelstahlrahmen.

Polstersitz und Polsterrücken aus PUR-Schaum

Achtung: Polstersitze werden ab einer Belastbarkeit von 175kg nur in der Farbe Blau angeboten.



graphit blau kobalt laguna

Beschichtetes, dichtes Textilgewebe für Sitz- und Rückenpolster

Achtung: Die Sitz- und Rückenpolster aus dichtem Textilgewebe sollten vor dem Duschen abgenommen werden.



safran kirsche sky tanne anthrazit

Druckfehler u. technische Änderungen vorbehalten!

Technische Daten Stühle

Modell	Außenabmessungen			Sitz			Unterschenkel-länge	Max. überfahr-bare Höhe	Belastbar-keit	Gewicht
	Tiefe	Breite	Höhe	Tiefe	Breite	Höhe				
SCC 200	56	55,5	99	47,5	44	50	50	42	150	9,9
SCC 200 FT	56	55,5	102	47,5	44	53	41	45	150	11,9
SCC 200 BS FT	56,5	55,5	102	49	44	53,5	41,5	42	150	11,5
SCC 200 BS	56,5	55,5	99	49	44	50,5	50,5	39	150	9,3
SCC 200 S	56,5	55,5	108	49	44	53,5	41,5	42	150	12,5

SCC 250	60	55,5	99,5	46	44	50	50	42	150	9,7
SCC 250 HV SB	60,5	55,5	91,5-106,5	46	44	40-55	40-55	32-47	150	11
SCC 250 FT SB	60	55,5	104	46	44	53	41	45	150	11
SC 100 PUS	60	55,5	101	46	44	52,5	52,5	-	150	11
SCC 250 FT PR	58,5	55,5	105	46	44	53	41	45	150	15
SCC 250 D SB	60	55,5	104	46*	44	53**	41	45	150	16

* ohne Rückenpolster ** Oberkante Vollkunststoffbrille

SCC 250 PS PR	58,5	55,5	101	45	44	52,5	52,5	42,5	150	11,5
SCC 250 PSG SB	58,5	55,5	105	45	44	55,5	43,5	45,5	150	18
SCC 250 PZG SB	58,5	55,5	105	45	44	55,5	43,5	45,5	150	17
SCC 250 PP PPE SB	60	55,5	101	46	44	52,5	52,5	42,5	150	13,5
SCC 250 PP FT	60	55,5	104	46	44	55,5	43,5	45,5	150	15
SCC 250 PPG SB AP ER	58,5	55,5	106,5	45	43	56,5	40,5	46,5	150	21,5
SCC 250 PPG SB	58,5	55,5	105	45	44	55,5	43,5	45,5	150	18
SCC 250 PPG SB 2ASA	58,5	55,5	105	45	44	55,5	43,5	45,5	150	20
SCC 250 PPG SB HV	59	55,5	97-107	45	44	48-58	36-46	38-48	150	18,5
SCC 250 PPG SB DRS	59	55,5	105	45	44	55,5	43,5	45,5	150	20

Alle Angaben in cm bzw. kg.

Farben für SCC 200:

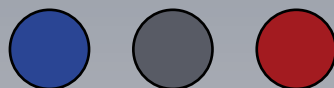

kobalt graphit rot

Farben Textilene®-Gewebe „Sunsure“ für Rückenbespannungen von Dusch- und Toilettenstühlen



weiß dunkelblau blau taubenblau altrosa laguna gelb konfetti

Druckfehler u. technische Änderungen vorbehalten!

Technische Daten Stühle

Modell	Außenabmessungen			Sitz			Unterschenkel-länge	Max. überfahr-bare Höhe	Belastbar-keit	Gewicht
	Tiefe	Breite	Höhe	Tiefe	Breite	Höhe				
SCC 250 RC	100,5	55,5	135	43	44	59,5	-	-	150	33
KSC 180 FT RP SB	55,5	46	84-99	41,5*	35	37,5-52,5	25-40	-	150	12,5
SCC 250 R	55,5	55,5	81,5-89	47	44	47-54,5	47-54,5	39-46,5	150	12,3
SCC 250 KB	54,5	55,5/ 13**	96	49	44	51,5	51,5	43,5	150	9

Alle Angaben in cm bzw. kg.

* ohne Rückenpolster

** zusammengeklappt mit umgehängter Brille

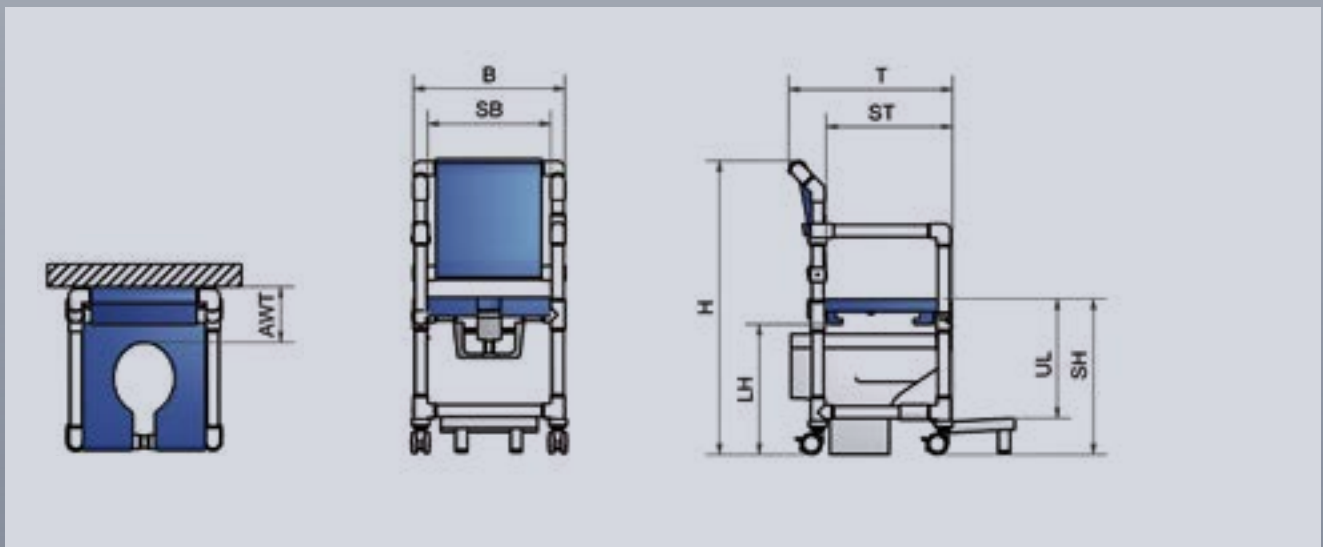

T	Außenabmessung Tiefe	SH	Sitzhöhe
B	Außenabmessung Breite	UL	Unterschenkellänge
H	Außenabmessung Höhe	LH	max. überfahrbare Höhe
ST	Sitztiefe	AWT	Abstand zwischen Wand und Toilettenöffnung
SB	Sitzbreite		

Kostenlose werkseitige Anpassung der überfahrbaren Höhe an die vorhandene Toilettenbeckenhöhe

Modell	Abstand zwischen Wand und Toilettenöffnung: AWT
SCC 200	19,5
SCC 200 BS	16
SCC 250 mit Rückenbespannung und Toilettenbrille DS	24,5
SCC 250 mit Rückenbespannung und Polstersitz PP, PS	22,5
SCC 250 mit Polsterrücken PR und Toilettenbrille DS	22,5
SCC 250 mit Polsterrücken PR und Polstersitz PP, PS	20,5
SCC 250 mit Sitztiefenerweiterung STE	29
SCC 250 OS 2ASAOS	28
SCC 250 OS STE 2ASAOS	35

Druckfehler u. technische Änderungen vorbehalten!

Technische Daten XXL- und Rollstühle

Modell	Außenabmessungen			Sitz			Unterschenkel-länge	Max. überfahr-bare Höhe	Belastbar-keit	Gewicht
	Tiefe	Breite	Höhe	Tiefe	Breite	Höhe				
SCC 250 OS DS	59	68-72	98,5	47	56-60	48	48	40	250	15,7
SCC 250 OS DS ASAOS PR	59	68-72	99,5	45	56-60	48	48	40	250	23
SCC 250 OS PPG	59	68-72	106	45,5	56-60	56,5	40	46,5	250	27,2
SCC 250 OS PPG STE	67	68-72	106	54	56-60	56,5	40	46,5	250	33
SCC 250 OS D	59	68-72	105,5	47	56-60	55*	38,5	47	250	25
SCC 250 OS DS ASAOS MFTOS	59	68-72	105,5	47	56-60	55*	38,5	47	250	20,9
SCC 250 OS PPG 2 ASAOS STE	72	68-72	106	54	56-60	56,5	40	46,5	250	36

* Oberkante Vollkunststoffsitz

SCC 250 XL DS	59	58-66	98,5	47	46-54	48	48	40	200	15
SCC 250 XL PPG	59	58-66	106	45	46-54	56,5	40	46,5	200	26
SCC 250 XL PPG PPE	59	58-66	106	45	46-54	56,5	40	46,5	200	27
SCC 250 XL PPG STE	67	58-66	106	54	46-54	56,5	40	46,5	200	31

SCC 250 XXXL 300 kg	73,5	82	106	54	70	55	38,5	-	300	38
SCC 250 XXXL 400 kg	73,5	92	106	54	80	55	38,5	-	400	46

HS 400 XXL	65	80	94	55	62	51	51	-	300	19
------------	----	----	----	----	----	----	----	---	-----	----

DR 100 PPG	80	72,5	101	45	44	56,5	40	46	150	26
DR 400	80	72,5	106	40	44	55	40	-	150	29
DR 250 XL PPG	79	74-82	101	45	46-54	54	37,5	-	175	34
DR 250 OS PPG	79	84-88	101	45	56-60	54	37,5	-	200	39

Alle Angaben in cm bzw. kg.

Beschichtetes, dichtes Textilgewebe für Sitz- und Rückenpolster

Achtung: Die Sitz- und Rückenpolster aus dichtem Textilgewebe sollten vor dem Duschen abgenommen werden.



Polstersitz und Polsterrücken aus PUR-Schaum

Achtung: Polstersitze werden ab einer Belastbarkeit von 175kg und bis max. 250kg in der Farbe Blau angeboten.



Druckfehler u. technische Änderungen vorbehalten!

Technische Daten Liegen und Gehwagen

Modell	Außenabmessungen			Sitz			Unterschenkel-länge	Max. überfahr-bare Höhe	Belastbar-keit	Gewicht
	Tiefe	Breite	Höhe	Tiefe	Breite	Höhe				
SCC 250 Comfort E	105	64	133	47	44	54,5	38-49	-	150	26,5

Modell	Außenabmessungen			Liegefläche			Belastbarkeit	Gewicht
	Länge	Breite	Höhe	bis Körperlänge	bis Schulterbreite	Höhe		
UDL 1500	202	88	96	182	61	80	150	51
UDL 1500 DK	202	88	96	182	61	80	150	52
UDL 1500 VR	202	88	96	182	61	80	150	55
UDL 500	164	75	96	146	48	80	150	41
UDL 750	180	80	96	162	53	80	150	46

UDW 2500	200	79	70-110	185/200*	62	49-89	200	77
UDW 2500 VRW	200	79	70-110	185/200*	62	49-89	200	86
UDW 4500 XXL VRW	205	114	81-121	185/200*	95	52-92	400	150
UDW 650	177	71	70-110	162/177*	54	49-89	150	69

Bitte beachten Sie die örtlichen Gegebenheiten, besonders die Tür- und Flurbreiten! * bei umgelegter Kopflehne

Modell	Außenabmessungen			Sitz			Griffhöhe	Belastbar-keit	Gewicht
	Tiefe	Breite	Höhe	Tiefe	Breite	Höhe			
GW 120	99	78,5	107,5-122,5	32,5	44,5	52,5-67,5	78,5-93,5	150	18
GW 120 AFS	102,5	82	107,5-122,5	32,5	44,5	52,5-67,5	78,5-93,5	150	19,5
GW 120 Mini	89	72	88,5-103,5	26	38,5	39-54	59,5-74,5	150	16
GW 120 Maxi	112,5	83,5	104-119	34	50	45-60	75-90	200	30,5
CW 300	105,5	78,5	115-130	-	-	-	102-117	150	20,5

Alle Angaben in cm bzw. kg.

Beschichtetes, dichtes Textilgewebe für Sitzpolster bei GW 120 Maxi und Mini



Farben Textilene®-Gewebe „Sunsure“ für Rückenbespannung und Tasche (siehe rechts Seite 83)

Polstersitz und Polsterrücken aus PUR-Schaum bei SCC 250 Comfort E, graphit



Polstersitz aus PUR-Schaum bei GW 120

graphit

Druckfehler u. technische Änderungen vorbehalten!

Technische Daten Transportmittel

Modell	Tiefe	Breite	Höhe	Gewicht	Anzahl der Abwürfe	Fassungsvermögen in Liter/kg
SLH 021 FP	50,5	40	100,5	9	1	1 x 120/35
SLH 023 FP	50,5	106,5	100,5	17	3	3 x 120/35
SLH 022	45	73,5	100,5	11	2	2 x 120/35
SLH 024 FP	50,5	141	100,5	20	4	4 x 120/35
SLH 023 B FP	100	73,5	100,5	16	3	3 x 120/25
SLH 024 B FP ESP 2 HSP ATS	103,5	84,5	122,5*	28	4	4 x 120/25
SLX 031 FPX	55,5	55,5	100	10	1	1 x 180/50
SLX 032 FPX	55,5	116	100	18	2	2 x 180/50

MS 120	45,5	40	91,5	5	1	1 x 120/20
MS 120 R	45,5	40	100,5	7	1	1 x 120/20
MS 240 FP R	50,5	73,5	100,5	12	2	2 x 120/20
MS 320 G	56	51	97	8	1	1 x 120/20

* Höhe ohne ESP 100,5

Farben für Wäschesäcke WSW und WSWX

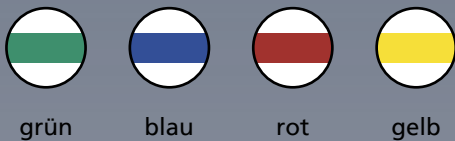

grün blau rot gelb

Farben SureCheck® für Dichtsäcke WSD und Paravents



weiß blau rosa grün

Wählen Sie jeden Deckel einzeln für Ihren Wäschesammler in Ihrer Wunschfarbe



weiß gelb rot grün blau

Modell	Tiefe	Breite	Höhe	Höhe ohne ESP	Höhe mit ESP	Gewicht	Fachabstand	Fachboden-Nutzfläche	Tragfähigkeit je Boden
MC 231 S	51	108	140	106	140	24	35,5	41 x 33	30
MC 332 S WSW	52,5	155	138	103,5	138	37	32,5	60,5 x 50	35
MC 633 S	73,5	159,5	136,5	107	136,5	45	34,5	60,5 x 50	35
MC 642 FP ESP HSP	70,5	115,5	161	126	161	41	27,5	60,5 x 50	35

Alle Angaben in cm bzw. kg.

Farben Textilene®-Gewebe „Sunsure“ für Abdeckung bei Pflege-Arbeitswagen, Wäschewagen und Schutzhüllen WSX



weiß dunkelblau blau taubenblau altrosa laguna gelb konfetti

Druckfehler u. technische Änderungen vorbehalten!

Technische Daten Transportmittel

Modell	Tiefe	Breite	Höhe	Höhe ohne ESP	Höhe mit ESP	Gewicht	Fachabstand	Fachboden-Nutzfläche	Einlegeboden innen Nutzfläche	Tragfähigkeit je Boden
MPC 370 ESP HSP K3	52,5	68	147	120	147	45	10/20	55 x 41	Korb 42,5 x 36,5	45
MPC 370 ABH	52,5	94,5	120	120	147	45	29,5/31	55 x 41	52,5 x 43,5	50
MPC 372 S	52,5	154	147	120	147	49	29,5/31	55 x 41	52,5 x 43,5	50
MPC 360 ABW	52,5	91,5	114,5	114,5	147	43	29,5/31	55 x 41	47 x 43,5	50
MPC 370 ESP HSP PM	52,5	83	147	120	147	48	29,5/31	55 x 41	52,5 x 43,5	50
MPC 470	52,5	93	120	120	147	59	29,5/31,5	81 x 41	78 x 43,5	45
MPC 472 S	52,5	179	147	120	147	74	29,5/31,5	81 x 41	78 x 43,5	45
MPC 253 AS 50	52	67,5	109,5	109,5	136	16	21,5/31,5	60,5 x 50	-	35
MPC 153	44	52	109,5	109,5	136	10	32,5	41 x 33	-	30
MPC 253	52	67,5	109,5	109,5	136	13	31,5	60,5 x 50	-	35
MPC 353 ESP HSP	52	93	136	109,5	136	21	31,5	86 x 50	-	30

Modell	Tiefe	Breite	Höhe	Gewicht	Fachabstand	Fachboden-Nutzfläche	Tragfähigkeit je Boden
MLC 203	52	78,5	137	20	31,5	60,5 x 50/ Größe 2	35
MLC 204	52	78,5	174	24	31,5	60,5 x 50/ Größe 2	35
MLC 303	52	104	137	24	31,5	86 x 50/ Größe 3	30
MLC 304	52	104	174	30	31,5	86 x 50/ Größe 3	30
LC 503	51,5	141	164	31	45	106 x 39/ Größe 5	40

Modell	Tiefe	Breite	Höhe	Gewicht	Länge Kleiderstange	Boxenzahl	Fachboden Nutzfläche	Tragfähigkeit je Boden	Boxengröße TxBxH
GR 50	52	117	166,5	22	2 x 51	-	105,5 x 41	30	-
WT 424 KS	52	166	165	78	-	24	-	75	44 x 28,5 x 18,3
WB 312	52	142	164	41	39	12	39 x 50	30	44 x 28,5 x 18,3

Alle Angaben in cm bzw. kg.

Farben für Korpus der MPC- und MDC-Reihe



laubgrün



enzianblau



signalrot



clementineorange



ginstergelb



alabaster



frostweiß

Druckfehler u. technische Änderungen vorbehalten!

Modell	Tiefe	Breite	Höhe	Gewicht	Registertiefe	Fachboden-Nutzfläche	Schubladengröße TxBxH
MDC 85 FB	55,5	52,5	106,5	28	45	41 x 33	-
MDC 95	54,5	56	109,5	47	32,5	-	47,5 x 33,5 x 10
MDC 100	63,5	57	106,5	54	53	-	2 x 47,5 x 34,5 x 10 1 x 47,5 x 34,5 x 19

Modell	Tiefe	Breite	Höhe	Höhe ohne ESP	Höhe mit ESP	Gewicht	Größe Auszug TxBxH
KTW 100	38,5	41	85	85	122	9,5	2 x 35,5 x 24,5 x 7,5 2 x 35,5 x 24,5 x 17,5
KTW 100 HS	38,5	41	122	85,5	122	12	2 x 35,5 x 24,5 x 7,5 2 x 35,5 x 24,5 x 17,5
KTW 100 HS ATS ABH	38,5	71	122	85,5	122	18	2 x 35,5 x 24,5 x 7,5 2 x 35,5 x 24,5 x 17,5
KTW 100 HS ATS SPA	39	41	122	85,5	122	12,5	2 x 35,5 x 24,5 x 7,5 2 x 35,5 x 24,5 x 17,5
HGW 50	41	70	86	86	123	16	36 x 53 x 16,5
HGW 100 ATS	41	70	123	86,5	123	19	36 x 53 x 16,5
HGW 100 S	41	97,5	134	86,5	123	26	36 x 53 x 16,5
HGW 100 SPS	57	70	131	-	-	25	36 x 53 x 16,5
LTW 200	41	70	145,5	-	-	19	36 x 53 x 16,5

Modell	Tiefe	Breite	Höhe	Gewicht	Fassungsvermögen
MSR 168	41	45,5	76	9	1 x 68 Liter
MSR 330	41	149	52	16	3 x 30 Liter

Modell	Tiefe	Breite	Höhe	Belast- barkeit	Gewicht	Hebe- bereich	Lichte Weite Gabel (vorne)	Außenbreite Gabel (vorne)	Lichte Weite Gabel bei VK Fußstütze	Gabelhöhe
LS 2000	1040	580	1085	130	46	430	245	350	330	100
LS 2000 SPR	1035	620	1105	120	52	430	220-925	370-1060	500-660	100

Alle Angaben in cm bzw. kg.

Druckfehler u. technische Änderungen vorbehalten!

Technische Daten MRT-Modelle

Modell	Außenabmessungen			Sitz			Unterschenkel- länge	Belastbar- keit	Gewicht
	Tiefe	Breite	Höhe	Tiefe	Breite	Höhe			
TC 450 MRT	65	55	112,5	45	44	57	46	150	22
DR 100 MRT	79,5	72	107,5	45	44	57	40	150	32

Modell	Tiefe	Breite	Höhe	Höhe ohne ESP	Höhe mit ESP	Gewicht	Größe Auszug TxBxH
KTW 100 HS MRT	38,5	41	122	85,5	122	12	2x35,5x24,5x7,5 2x35,5x24,5x17,5
HGW 100 MRT	41	70	123	86,5	123	19	36x53x16,5

Modell	Tiefe	Breite	Höhe	Höhe ohne ESP	Höhe mit ESP	Gewicht	Fach- abstand	Fachboden- Nutzfläche	Tragfähig- keit je Boden
MPC 153 WS MRT	44	52	107,5	107,5	136	10,5	32,5	41x33	30
MPC 353 MRT	50,5	93	107,5	107,5	136	19	31,5	86x50	30

Modell	Tiefe	Breite	Höhe	Gewicht	Belastbarkeit
Auftritt 1	35	40	20	3	150
Auftritt 2	66	40	20/38	7,5	150

Modell	Außenabmessungen			Sitz			Gewicht	Belastbarkeit
	Tiefe	Breite	Höhe	Tiefe	Breite	Höhe		
DH 49 PA	42	42	49	42	42	48	4,7	200

Modell	Tiefe	Breite	Höhe	Gewicht
IH MRT	66	66	187,5	5

Modell	Tiefe	Breite	Höhe	Gewicht	Anzahl der Abwürfe	Fassungsvermögen in Liter/kg
MS 120 MRT	45,5	40	91,5	5	1	1 x 120/20

Modell	Tiefe	Breite	Höhe	Gewicht	Sitzhöhe
DES 200	121	45	100,5	22	80

Modell	Außenabmessungen			Liegefläche			Belastbarkeit	Gewicht
	Länge	Breite	Höhe	bis Körper- länge	bis Schulter- breite	Höhe		
TL 500 S MRT	197	82	87,5	186	59,5	76,5	150	28
TL 600 MRT	201	76	96	190	63	77	150	48

Alle Angaben in cm bzw. kg.

Druckfehler u. technische Änderungen vorbehalten!

**RCN – die beste Adresse für
Qualität, Funktionalität und Service!**

RCN Medizin- und Rehathechnik GmbH

Hauptstraße 4 · 55471 Sargenroth · Tel. 06761-9197-0
Fax 06761-9197-70 · info@rcn-medizin.de

www.rcn-medizin.de

Stand 04/2017

