

weitere Ersatzteile / Optionen

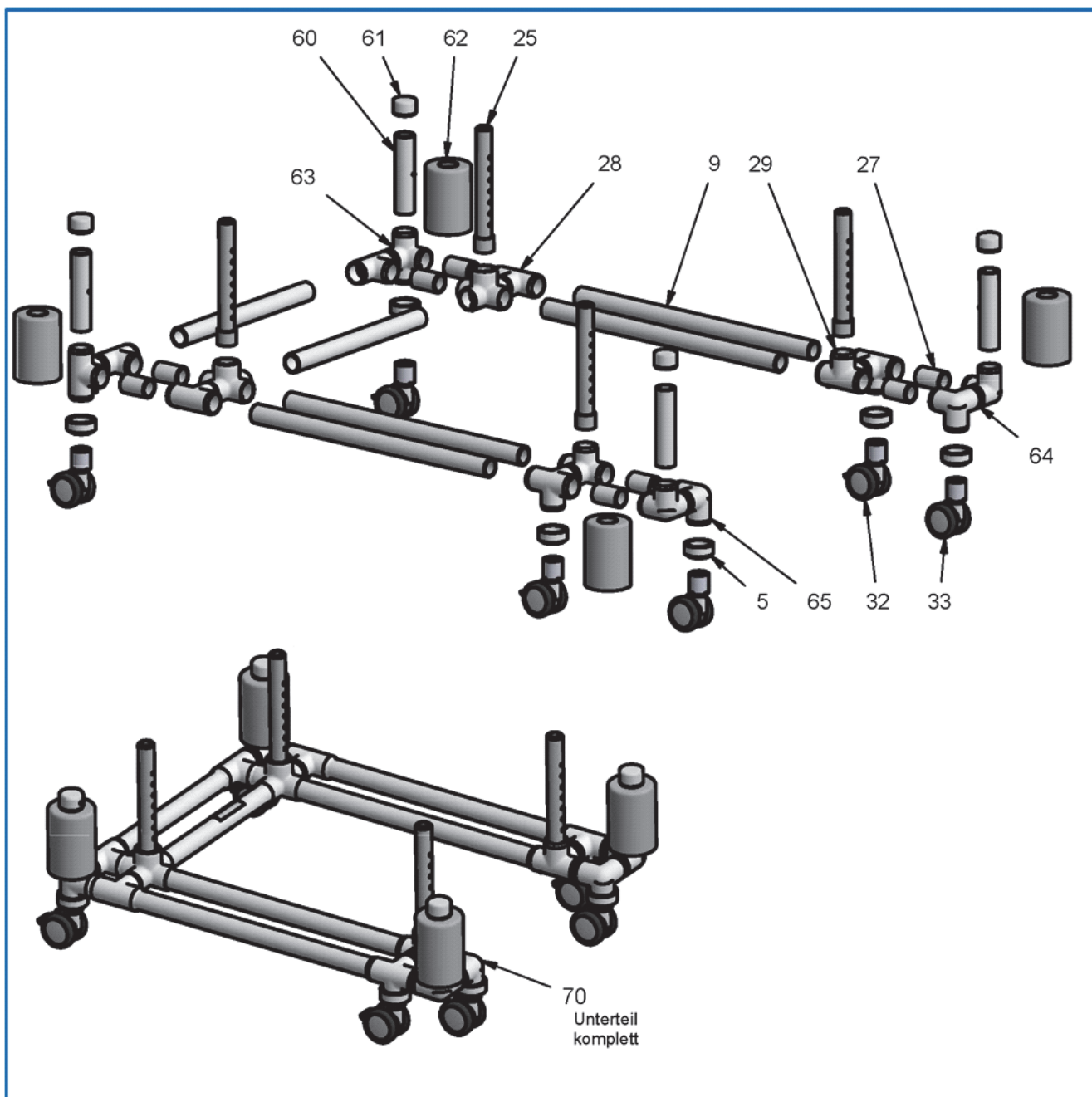

Unterteil mit Anfahrerschutz (AFS)



Pos.: 1 Art.-Nr. 02.06.000.2

Fitting R42 - 90° Bogen

St. 01 EURO 14,20

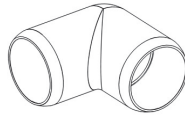

Pos.: 9 Art.-Nr. 06.06.680.4

Rohr aus Kunststoff, Ø 42 mm, weiß - 651 mm

St. 01 EURO 26,80

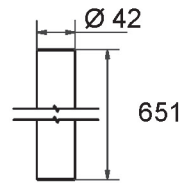

Pos.: 2 Art.-Nr. 06.20.000.1

Rohr gebogen, Rückenlehne (17 7/8")

St. 01 EURO 32,10

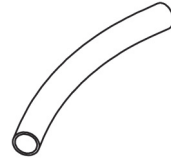

Pos.: 10 Art.-Nr. 02.12.005.4

Fitting R42 - Slip-T offen - 130°, Ø 27 mm (z.B. am SB vom GW)

St. 01 EURO 36,00

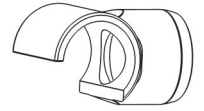

Pos.: 3 Art.-Nr. 40.15.000.7

Rückenbesp. GW 120 (GW 90 / GW 130), Farbe: s. u. (RB 15)

St. 01 EURO 76,00



Pos.: 11 Art.-Nr. 50.51.000.7

Frontbügel mit Verschluss für GW 90 / GW 120 / GW 130

St. 01 EURO 209,40



Pos.: 4 Art.-Nr. 06.12.000.1

Rohr gebogen, zur Aufnahme der Rückenlehne (10 1/8")

St. 01 EURO 24,40



Pos.: 12 Art.-Nr. 02.12.029.4

Fitting R42 - Slip-T GW 120 Sicherheitsbügel (fixes Ende)

St. 01 EURO 20,70

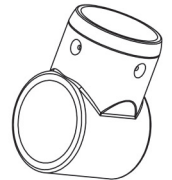

Pos.: 5 Art.-Nr. 02.15.000.1

Fitting R42 - Verstärkungsring für Fitting, weiß

St. 01 EURO 13,10

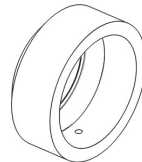

Pos.: 13 Art.-Nr. 02.39.003.4

Fitting R42 - Haltering, 27 mm, weiß

St. 01 EURO 12,30

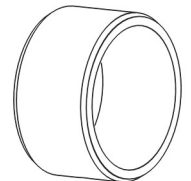

Pos.: 6 Art.-Nr. 42.01.000.7

Tasche, Utensilien-, für Gehwagen GW 120 und GW 120 Maxi, SC u. SCC, Gewebe: Sunsure, Farbe: s. u.

St. 01 EURO 112,30

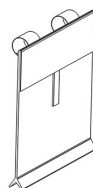

Pos.: 14 Art.-Nr. 18.40.100.7

Gurt: Sicherheitsgurt für GW 120 und GW 120 Mini, schwarz

St. 01 EURO 81,20



Pos.: 7 Art.-Nr. 50.14.651.7

Arملهne rechts für GW 90 / GW 120 / GW 130

St. 01 EURO 84,30

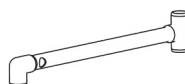

Pos.: 15 Art.-Nr. 06.06.283.4

Rohr aus Kunststoff, Ø 42 mm, weiß - 230 mm

St. 01 EURO 9,60

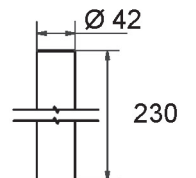

Pos.: 8 Art.-Nr. 02.13.000.1

Fitting R42 - T-Stück

St. 01 EURO 15,90

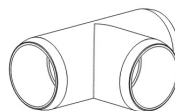

Pos.: 16 Art.-Nr. 04.04.200.1

Druckknopf zum Einschrauben, nicht rostend

St. 01 EURO 2,50



Pos.: 17 Art.-Nr. 06.06.572.4

Rohr aus Kunststoff, Ø 42 mm, weiß - 442 mm

St. 01 EURO 18,20

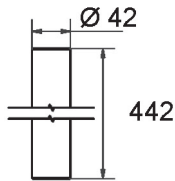

Pos.: 25 Art.-Nr. 06.37.001.2

Höhenverstellung 7 Loch, 279 mm (z. B. GW 120, KSC vorne)

St. 01 EURO 39,10



Pos.: 18 Art.-Nr. 06.05.047.4

Rohr aus Kunststoff, Ø 34,4 mm (dickwandig), weiß - 442 mm

St. 01 EURO 19,20

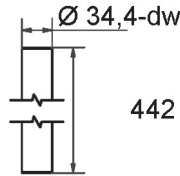

Pos.: 26 Art.-Nr. 51.20.072.6

Baugruppe R42 - Strebe 107 (3-Wege-Verbindung mit T-Stück V.2 - links)

St. 01 EURO 41,10

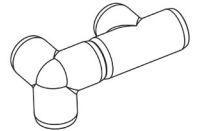

Pos.: 19 Art.-Nr. 02.03.000.1

Fitting R42 - 4-Wege-Verbindung

St. 01 EURO 22,50

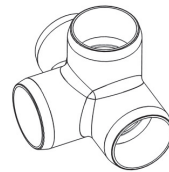

Pos.: 27 Art.-Nr. 06.06.062.4

Rohr aus Kunststoff, Ø 42 mm, weiß - 065 mm

St. 01 EURO 2,90

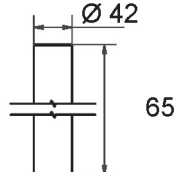

Pos.: 20 Art.-Nr. 09.26.901.1

Polstersitz PUR-Schaum, graphit, inkl. Zwei Schrauben/Unterlegscheiben

St. 01 EURO 143,10

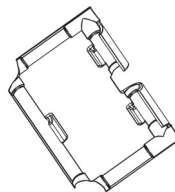

Pos.: 28 Art.-Nr. 51.20.073.6

Baugruppe R42 - Strebe 108 (5-Wege-Verbindung - verstärkter Abgang - mit T-Stück)

St. 01 EURO 46,40

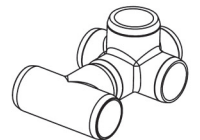

Pos.: 21 Art.-Nr. 06.06.316.4

Höhenverstellung GW 120, äußeres Rohr mit Bohrung (ohne Sicherungsbügel Ø 42), Länge 250 mm

St. 01 EURO 27,20



Pos.: 29 Art.-Nr. 51.20.074.6

Baugruppe R42 - Strebe 109 (4-Wege-Verbindung mit 4-Wege-Verbindung)

St. 01 EURO 50,00

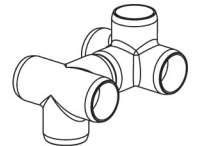

Pos.: 22 Art.-Nr. 02.13.005.1

Fitting R42 - T-Stück, durchgängig (STT)

St. 01 EURO 16,80

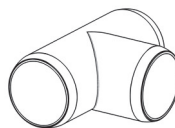

Pos.: 30 Art.-Nr. 51.20.076.6

Baugruppe R42 - Strebe 111 (3-Wege-Verbindung mit 90° Bogen V.2 - links)

St. 01 EURO 39,10

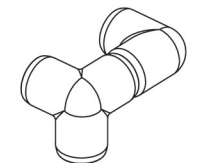

Pos.: 23 Art.-Nr. 51.20.071.6

Baugruppe R42 - Strebe 106 (3-Wege-Verbindung mit T-Stück V.1 - rechts)

St. 01 EURO 41,10

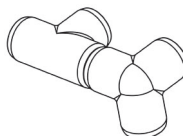

Pos.: 31 Art.-Nr. 51.20.075.6

Baugruppe R42 - Strebe 110 (3-Wege-Verbindung mit 90° Bogen V.1 - rechts)

St. 01 EURO 39,10

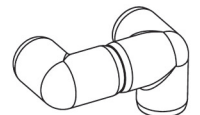

Pos.: 24 Art.-Nr. 04.21.110.7

Sicherungsbügel Ø 42 (z.B. HV) - (ersetzt Art.-Nr. 04.21.110.2)

St. 01 EURO 19,50

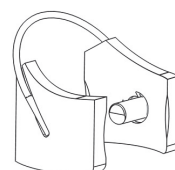

Pos.: 32 Art.-Nr. 07.01.102.1

Rad: DLRTF75/2CP, Kunststoff, mit Feststeller, mit Radeinsatz, 75 mm, grau - 2000, EBH 129 mm

St. 01 EURO 39,10



Pos.: 33 Art.-Nr. 07.01.202.1

Rad: DLROF75/2CP, Kunststoff, ohne Feststeller, mit Radeinsatz, 75 mm, grau - 2000, EBH 129 mm

St. 01 EURO 25,90



Pos.: 51 Art.-Nr. 10.04.017.1

Gelkissen GKGW für GW 120 und GW 120 Mini, Trockengelkissen zur Anti-Dekubitus Prophylaxe (inkl. Bezug)

St. 01 EURO 163,00



Pos.: 34 Art.-Nr. 03.31.002.1

Therapietisch / Servierbrett für GW 120 und GW 120 Home (GSB) (alte Art.-Nr. 99.90.004.0)

St. 01 EURO 126,00



Pos.: 52 Art.-Nr. 10.04.019.1

Gelkissen GKGW für GW 120 und GW 120 Mini - nur Bezug BZGKGW

St. 01 EURO 34,40



Pos.: 40 Art.-Nr. 52.15.030.7

GW 120 - Oberteil (ab Baujahr 03/2015)

St. 01 EURO 808,60



Pos.: 53 Art.-Nr. 41.08.100.7

Sitzpolster-Zusatzpolster für Gehwagen GW 120 mit PUR-Sitz (GWSP)

St. 01 EURO 215,00



Pos.: 41 Art.-Nr. 52.15.010.7

GW 120 - Unterteil

St. 01 EURO 489,30

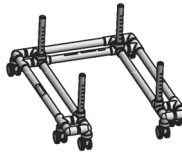

Pos.: 54 Art.-Nr. 90.01.091.7

Infusionsflaschenhalter mit Höhenverstellung zum Nachrüsten (GIH HV N)

St. 01 EURO 283,90

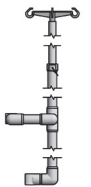

Pos.: 42 Art.-Nr. 99.90.205.0

Rückenlehne GW 120 vormontiert

St. 01 EURO 108,20

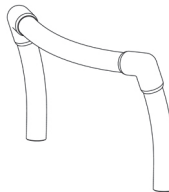

Pos.: 55 Art.-Nr. 90.01.971.7

Infusionsflaschenhalter zum Nachrüsten (GIH N) - ohne Höhenverstellung

St. 01 EURO 212,90

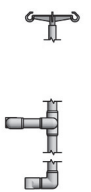

Pos.: 43 Art.-Nr. 99.90.014.0

Rad: DLRTF75/2CP: Radset 7 = 4 x DLRTF75/2CP + 2 x DLROF75/2CP, inkl. Verstärkungsringen und Schrauben

St. 01 EURO 159,00

NETTOPREIS!



Pos.: 56 Art.-Nr. 52.15.201.7

GFT

St. 01 EURO 131,50



Pos.: 44 Art.-Nr. 15.22.100.4

Kunststoffkleber (Quellschweißmittel PVC-Zement), weiß, 100 ml in Dose mit Pinsel (Füllhöhe 4 cm)

St. 01 EURO 14,60



Pos.: 60 Art.-Nr. 06.06.226.4

Rohr aus Kunststoff, Ø 42 mm, weiß - 176 mm

St. 01 EURO 7,30

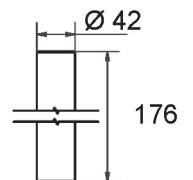

Pos.: 50 Art.-Nr. 40.75.000.7

Gurt Polster GGP für GW 120 und GW 120 Maxi

St. 01 EURO 96,00



Pos.: 61 Art.-Nr. 02.07.000.2

Fitting R42 - Abschlußkappe weiß (UPC)

St. 01 EURO 12,00

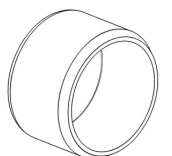

Pos.: 62 Art.-Nr. 03.39.070.1

Wandabweiser aus PUR-Schaum, Farbe graphit

St. 01 EURO 51,60

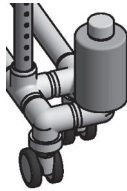

Pos.: 63 Art.-Nr. 51.20.079.6

Baugruppe R42 - Strebe 114 (4-Wege-Verbindung mit T-Stück)

St. 01 EURO 43,40

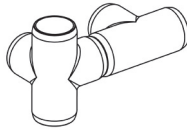

Pos.: 64 Art.-Nr. 51.20.078.6

Baugruppe R42 - Strebe 113 (3-Wege-Verbindung mit 3-Wege-Verbindung V.2-links)

St. 01 EURO 45,30

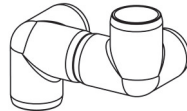

Pos.: 65 Art.-Nr. 51.20.077.6

Baugruppe R42 - Strebe 112 (3-Wege-Verbindung mit 3-Wege-Verbindung V.1-rechts)

St. 01 EURO 45,30



Pos.: 70 Art.-Nr. 52.15.016.7

GW 120 - Unterteil mit Anfahrerschutz

St. 01 EURO 850,10

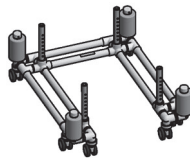

Farbauswahl:

Farben Textilene®-Gewebe „Sunsure“



weiß



dunkel-
blau



blau



tauben-
blau



altrosa



laguna



gelb



konfetti

Bei Bestellungen bitte Artikel-Nr. und Farbe angeben!

Preise verstehen sich netto zzgl. MWSt. ab Werk Sargenroth/Hunsrück.

Mindestnetto Bestellwert 25,- €

Mit dem Erscheinen dieser Ersatzteilpreisliste verlieren alle vorhergehenden ihre Gültigkeit.